



## 介護用品レンタル カタログ

2023 流山／野田・松戸中央・柏中央

よりそう  
ささえる  
パナソニック。

- ♥ **暮らしまるごとご提案サービス**  
.....  
専門スタッフが介護の悩みを暮らしまるごとご提案
- ♥ **満足のフィッティングサービス**  
.....  
レンタル前のご確認で身体状況に合った介護用品をお届け
- ♥ **オリジナルサービス**  
.....  
レンタル中のケガや盗難に対応するサービスをご用意





## お一人おひとりの自立支援のために

誰もが歳を重ねると、身体の動きや機能も変化していきます。

「生活」のなかで、これまで簡単にできていたことができなくなったり転倒のリスクを招くこともあります。

そんな変化に合わせて、おうちの中を見直したり動きをサポートしてくれる用品を便利に活用することでこれからも「じぶんでできる」暮らしを続けていくことができます。

最近 不便を感じたり、不安になったことはありませんか？  
ちょっとしたことでもご相談ください。

「これまで通り暮らせる」住まいへ  
「これからも自分でできる」暮らしへ

私たちエイジフリーショップがご利用者とそのご家族に笑顔のある暮らしの実現をお手伝いいたします。

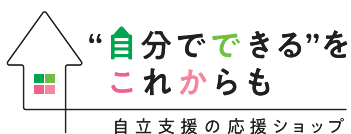

# INDEX

## ●スペックの見方

面と手すりで立ち上がりをサポート



- |          |                     |
|----------|---------------------|
| ①…商品名    | ④…商品情報              |
| ②…品番     | ⑤…TAISコード/福祉用具届出コード |
| ③…レンタル価格 | ⑥…メーカー名             |

## ●表示マークについて

### ご満足確認

このページの商品は、レンタル前に使い心地をお試しいただけます。



経済産業省が定めた基準に適合した製品にのみ表示される、安全性を高めた最新の JIS 規格認証製品。

## ●サービスコード・介護予防一覧

品目	サービスコード	介護予防
特殊寝台	171003	671003
特殊寝台付属品	171004	671004
床ずれ防止用具	171005	671005
体位変換器	171006	671006
移動用リフト	171012	671012
手すり	171007	671007
徘徊感知機器	171011	671011
自動排泄処理装置	171013	671013
車いす	171001	671001
車いす付属品	171002	671002
歩行器	171009	671009
つえ	171010	671010
スロープ	171008	671008

※軽度者(要支援1・2、要介護1)の方も、一定の条件に該当する場合は、レンタルの利用が認められています。

※自己負担額の割合は、介護保険負担割合証でご確認ください。

ベッド・付属品

P.5~

ベッド・  
付属品

マットレス

P.18~

マットレス

床ずれ防止用具・  
体位変換器

P.20~

床ずれ防止用具・  
体位変換器

移乗用具・リフト

P.26~

移乗用具・  
リフト

自動排泄処理装置

P.29~

自動排泄  
処理装置

医療機器

P.29~

医療機器

車いす

P.30~

車いす

車いす付属品

P.45~

車いす  
付属品

歩行器

P.48~

歩行器

手すり

P.54~

手すり

つえ

P.67~

つえ

スロープ

P.69~

スロープ

認知症関連・  
その他

P.71~

認知症関連・  
その他

# レンタルサービスの流れ

ご相談から福祉用具の選定、ご契約、ご解約までお任せください。

お客様のご希望日を確認のうえ、ご自宅へ訪問(福祉用具の搬入出等)いたします。

step 1

## ご相談・ご依頼

福祉用具専門相談員が、お客様の担当ケアマネジャーと連携し、介護保険やレンタル制度についてご説明します。



step 2

## 最適な福祉用具をご提案

お客様の状況に応じて、最適な福祉用具をご紹介します。また、事前に福祉用具の使い勝手をご確認いただけます。



step 3

## 納品・ご契約

お客様一人ひとりにあわせて福祉用具を選定。使い慣れるまでフォローします。福祉用具をご確認いただき、契約内容をご説明します。



福祉用具貸与サービス契約書

step 4

## 福祉用具サービス計画書作成・お渡し

お客様の身体状況や利用環境をふまえ、福祉用具を選定した理由をご提示し、書面でお渡しします。



step 5

## ご利用中の確認

ケアプランの目標に合った福祉用具をお使いいただいているか、定期的に確認にお伺いします。必要に応じて、身体状況にあわせて調整や選定を行います。



step 6

## ご解約・お引き取り

お使いの福祉用具が不要になった場合、引き取りにお伺いします。



step 7

## 洗浄・消毒

消毒工場は、独自の品質基準を設け、運用を徹底。



マットレス洗浄消毒機

# 介護ベッドでできること

## ● 日常の動きをサポート

ベッド上での起き上がりや、ベッドから立ち上がり動作を補助し、介助者の負担を軽減することが可能です。

## ● 自分の一番ラクな体勢をキープ

背上げ機能を使えばベッドで食事をとることもできます。水平の状態では寝ている時に息苦しくなる場合は、背上げ・膝上げ機能を使えば快眠をサポートすることもできます。

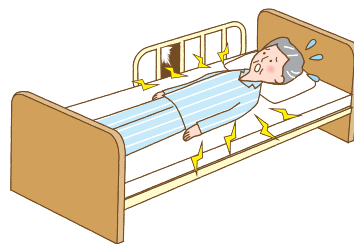

## 介護ベッドの選び方

### 高さ調節機能

立ち上がりやすい高さまで調節でき、就寝の際は転落に備えて高さを低くしておくことで安心。介助者も介護しやすい高さに調整できるので腰の負担を減らせます。

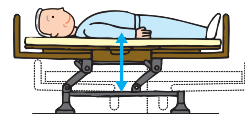

### 背上げ機能

ベッドの背を上げることで簡単に座った姿勢になれるので、食事介助や車いすへの移乗もラクになります。

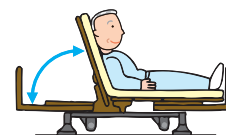

### 膝上げ機能

膝上げをすることで、背上げたときに上半身がズルズル下がるのを防ぎ、足のむくみ対策としても活用することができます。



## ● ベッドの種類

### 1 モーターベッド

高さ調節機能  
または背上げ

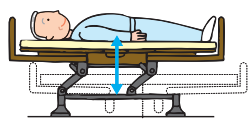

または

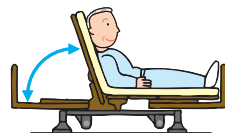

### 2 モーターベッド

高さ調節機能と  
背上げ足上げ連動  
(または背上げのみ)

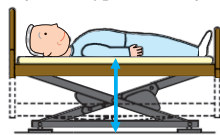

+



### 3 モーターベッド

高さ調節機能と  
背上げと膝上げ

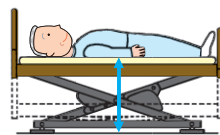

+



+



## ● サイズ選びの目安

横幅	91cm幅	一般的な介護ベッドの床幅
	83cm幅	介護しやすく、設置場所が狭い場合に

長さ	レギュラー	身長：150cm～170cmの方向け
	ショート	身長：150cm前後の方向け

いつもの部屋になじむ。日々の暮らしやすさを変える

ベッド・付属品

マットレス

床ずれ防止用具・体位変換器

移乗用具・リフト

自動排泄処理装置

医療機器

車いす

車いす 付属品

歩行器

手すり

つえ

スロープ

その他 認知症関連

パナソニックの電動ベッド

# RS-X

必要な機能を極めた  
スタンダードベッド

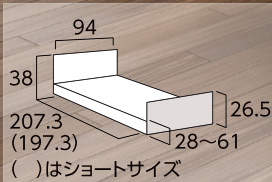

- 2 モーター
- 3 モーター
- 耐荷重 174kg
- エイジフリーオリジナル

## エイジフリーならではの安心サービス

### 「ベッドお見舞いサービス」

RS-Xベッドをご利用中の怪我や事故で入院をされた場合お見舞金をお支払いたします。

### 「ベッド安心サービス」

エイジフリーショップにてベッドをレンタル中の方には、さらに手厚くサポートいたします。

詳しくは、営業担当者までお尋ねください。

## 家具のようなデザインに

家具をイメージした  
ベッドに仕上げ  
和室から洋室まで  
幅広い空間に  
合わせる事が  
できるようになりました



## 置き場所を選びません

垂直に昇降するため省スペースでの設置が可能に。  
スイング式のように壁に接触してしまうリスクを軽減し  
壁際にも置きやすくなりました。

### アイ 1モーション

設置  
スペース  
-6cm\*

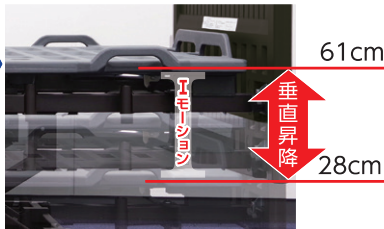

\*当社RSベッドとの比較

## シンプルボタンで操作がカンタン

位置や押した感触が分かりやすい凸ボタン  
より使いやすいリモコンになりました



商品名		品番	利用者負担価格			レンタル/月額	TAISコード
1	RS-X 2モーター	①レギュラー	XPN-S107020P	1割 700円	2割 1,400円	3割 2,100円	7,000円(非課税) 01331-000172
		②ショート	XPN-S107021P	1割 700円	2割 1,400円	3割 2,100円	7,000円(非課税) 01331-000173
2	RS-X 3モーター	①レギュラー	XPN-S107030P	1割 900円	2割 1,800円	3割 2,700円	9,000円(非課税) 01331-000174
		②ショート	XPN-S107031P	1割 900円	2割 1,800円	3割 2,700円	9,000円(非課税) 01331-000175

●背上げ/0~70° ●ひざ上げ/3モーター (0~30°)、2モーター連動 (0~20°) ●質量/1.2-①81.3kg、1.2-②80.3kg  
●希望小売価格/オープン価格

付属品  
ベッド・

マットレス

体位変換器  
床ずれ防止用具・

リフト  
移乗用具・

処理装置  
自動排泄

医療機器

車いす

付属品  
車いす

歩行器

手すり

つえ

スロープ

その他  
認知症関連・

寝返り時の転落防止や布団の脱落防止に

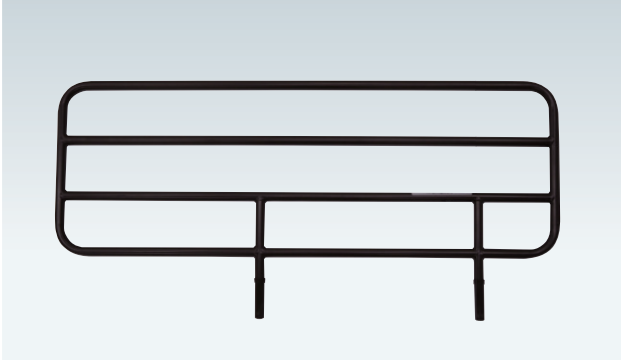

**1 サイドレールL(1本)★**  
PN-S107031A  
●サイズ/長さ97.6×高さ(ボトム面より)41cm  
TAISコード/01331-000176  
利用者負担 **1割 25円**  
2割 50円 3割 75円  
レンタル/月額 250円(非課税)  
希望小売価格/2本セット 15,000円(非課税)  
| P | N | S |  
| パナソニック エイジフリー |

寝返り時の転落防止や布団の脱落防止に



**2 サイドレールM(1本)★**  
PN-S107032A  
●サイズ/長さ74.5×高さ(ボトム面より)41cm  
TAISコード/01331-000177  
利用者負担 **1割 25円**  
2割 50円 3割 75円  
レンタル/月額 250円(非課税)  
希望小売価格/2本セット 14,000円(非課税)  
| P | N | S |  
| パナソニック エイジフリー |

ベッド用グリップと併用できる短いタイプ

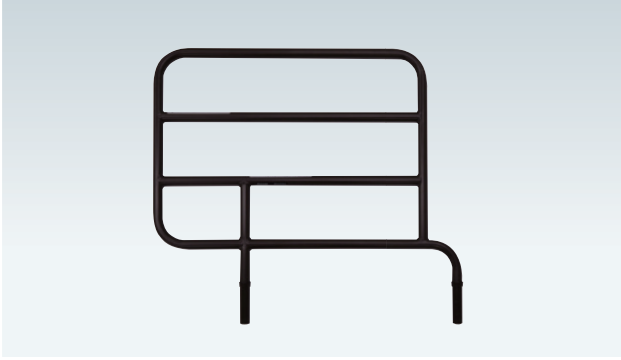

**3 サイドレールS(1本)★**  
PN-S107033A  
●サイズ/長さ51.9×高さ(ボトム面より)41cm  
TAISコード/01331-000178  
利用者負担 **1割 25円**  
2割 50円 3割 75円  
レンタル/月額 250円(非課税)  
希望小売価格/2本セット 13,000円(非課税)  
| P | N | S |  
| パナソニック エイジフリー |

立ち座りの支えに

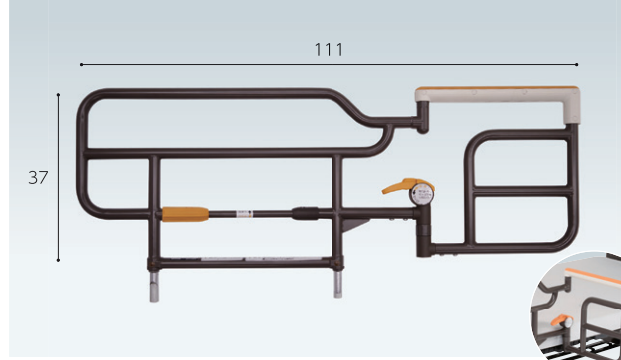

**4 ベッド用グリップ★**  
PN-S105035  
●サイズ/長さ111×高さ(ボトム面より)37cm  
●可動部は、0~150°(30°きざみ6段階)に調節できます。  
TAISコード/00980-000224  
利用者負担 **1割 202円**  
2割 404円 3割 606円  
レンタル/月額 2,020円(非課税)  
希望小売価格/55,000円(非課税)  
| P | N | K | S | T |  
| パナソニック エイジフリー |

キャスターで移動できるテーブル

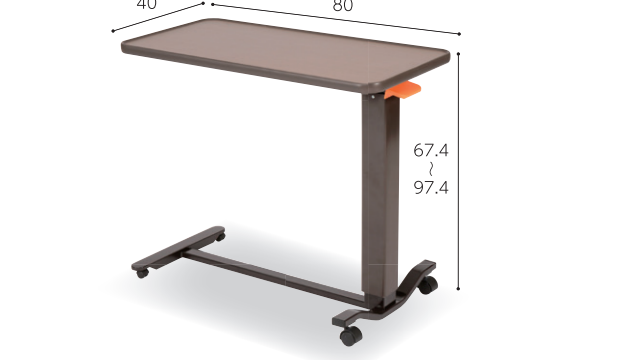

**5 サイドテーブル**  
PN-S105039  
●サイズ/長さ80×幅40×高さ67.4~97.4cm  
TAISコード/00980-000228  
利用者負担 **1割 304円**  
2割 608円 3割 912円  
レンタル/月額 3,040円(税込)  
希望小売価格/52,800円(税込)  
| P | N | K | S | T |  
| パナソニック エイジフリー |

キャスターでベッドを移動



**6 キャスター★**  
PN-S107034  
TAISコード/00980-000390  
利用者負担 **1割 100円**  
2割 200円 3割 300円  
レンタル/月額 1,000円(税込)  
希望小売価格/30,800円(税込)  
| P | N | S |  
| パナソニック エイジフリー |

(3F5) ※税込価格の消費税は10%です。※単位はcmです。★=ベッド本体(非課税)と一体でレンタル・購入される場合は非課税となり、単品の場合は課税となります。キャスターを取り付けた場合は、ベッド本体も含め、すべてのベッド付属品が課税対象となります。

ご満足確認

「過ごす」「移動」を快適に

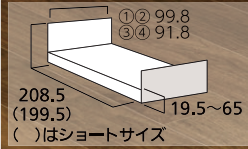

2 モーター 3 モーター 耐荷重 120kg 数量 限定品 83幅 レギュラー・ショート ※写真はイメージです。マットレスや寝具は付属していません。

商品名		品番	利用者負担価格			レンタル/月額	貸 TAISコード	
1	コンフォーネ 木調ボード 2モーション*	①91幅 レギュラー XPN-S105200M	1割	916円	2割 1,832円	3割 2,748円	9,160円(非課税)	00980-000213
		②91幅 ショート XPN-S105201M						
		③83幅 レギュラー XPN-S105210M	1割	916円	2割 1,832円	3割 2,748円	9,160円(非課税)	00980-000215
		④83幅 ショート XPN-S105211M						
2	コンフォーネ 木調ボード 3モーション*	①91幅 レギュラー XPN-S105300M	1割	1,070円	2割 2,140円	3割 3,210円	10,700円(非課税)	00980-000217
		②91幅 ショート XPN-S105301M						
		③83幅 レギュラー XPN-S105310M	1割	1,070円	2割 2,140円	3割 3,210円	10,700円(非課税)	00980-000219
		④83幅 ショート XPN-S105311M						
3	セルフォーネ 木調ボード 2モーション*	①91幅 レギュラー XPN-S105200MP	1割	916円	2割 1,832円	3割 2,748円	9,160円(非課税)	01331-000045
		②91幅 ショート XPN-S105201MP						
		③83幅 レギュラー XPN-S105210MP	1割	916円	2割 1,832円	3割 2,748円	9,160円(非課税)	01331-000047
		④83幅 ショート XPN-S105211MP						
4	セルフォーネ 木調ボード 3モーション*	①91幅 レギュラー XPN-S105300MP	1割	1,070円	2割 2,140円	3割 3,210円	10,700円(非課税)	01331-000049
		②91幅 ショート XPN-S105301MP						
		③83幅 レギュラー XPN-S105310MP	1割	1,070円	2割 2,140円	3割 3,210円	10,700円(非課税)	01331-000051
		④83幅 ショート XPN-S105311MP						

●背上げ/0~70° ●ひざ上げ/0~30° ●質量/101.5~110.5kg

| 1-①②、2-①②、P|N|K|S|T | 1-③④、2-③④、3-①~④、4-①~④ P|N|K|S | パナソニック エイジフリー |

5	コンフォーネ 樹脂ボード 2モーション*	①91幅 レギュラー XPN-S105200B	1割	864円	2割 1,728円	3割 2,592円	8,640円(非課税)	00980-000212
		②91幅 ショート XPN-S105201B						
		③83幅 レギュラー XPN-S105210B	1割	864円	2割 1,728円	3割 2,592円	8,640円(非課税)	00980-000214
		④83幅 ショート XPN-S105211B						
6	コンフォーネ 樹脂ボード 3モーション*	①91幅 レギュラー XPN-S105300B	1割	1,020円	2割 2,040円	3割 3,060円	10,200円(非課税)	00980-000216
		②91幅 ショート XPN-S105301B						
		③83幅 レギュラー XPN-S105310B	1割	1,020円	2割 2,040円	3割 3,060円	10,200円(非課税)	00980-000218
		④83幅 ショート XPN-S105311B						
7	セルフォーネ 樹脂ボード 2モーション*	①91幅 レギュラー XPN-S105200BP	1割	864円	2割 1,728円	3割 2,592円	8,640円(非課税)	01331-000044
		②91幅 ショート XPN-S105201BP						
		③83幅 レギュラー XPN-S105210BP	1割	864円	2割 1,728円	3割 2,592円	8,640円(非課税)	01331-000046
		④83幅 ショート XPN-S105211BP						
8	セルフォーネ 樹脂ボード 3モーション*	①91幅 レギュラー XPN-S105300BP	1割	1,020円	2割 2,040円	3割 3,060円	10,200円(非課税)	01331-000048
		②91幅 ショート XPN-S105301BP						
		③83幅 レギュラー XPN-S105310BP	1割	1,020円	2割 2,040円	3割 3,060円	10,200円(非課税)	01331-000050
		④83幅 ショート XPN-S105311BP						

●背上げ/0~70° ●ひざ上げ/0~30° ●質量/93~101kg

| 5-①②、6-①② P|N|K|S|T | 5-③④、6-③④、7-①~④、8-①~④ P|N|K|S | パナソニック エイジフリー |

ご注意)コンフォーネと「らくおし」(PN-S105040)の組み合わせがセルフォーネとなります。セルフォーネのご注文の際は、コンフォーネと「らくおし」(PN-S105040)をご注文ください。

ベッド・  
付属品

マットレス

床ずれ防止用具・  
体位変換器

移乗用具・  
リフト

自動排泄  
処理装置

医療機器

車いす

車いす  
付属品

歩行器

手すり

つえ

スロープ

その他  
認知症関連



付属品

マットレス

床ずれ防止用具・体位変換器

リフト 移乗用具

処理装置 自動排泄

医療機器

車いす

付属品 車いす

歩行器

手すり

つえ

スロープ

その他 認知症関連

**POINT 1**  
ギャッジ姿勢をラクに保つために。

1 | サイドアップ  
2 | ジャストボトム

つつみ込むように支える  
身長に合わせて膝ボトムを5段階調整。座位を安定させ、正しい姿勢に。

**POINT 2**  
頭部の角度調整でみんなの笑顔もTVも見やすい。

ヘッドアップ

**POINT 3**  
低床でお休みの際もあんしん。

最低19.5cm (ボトム高さ) 最高65cm

- 転落のリスクを減らす“低床19.5cm”
- 介護者の腰にやさしい最高高さ“65cm”

通常リモコン

頭が上がりやすい

**頭 足 高さ**  
調整の開始時に音声で案内

- 操作間違いにも気づきやすい
- 介助者が操作する場合に声掛けを忘れても、音声ガイドが教えてくれて安心

**らくおし**  
リモコン

状態に合わせた、リモコンが選べます。  
一人ひとりの状態にあわせた新発想ベッド。姿勢保持のしやすい機能が満載。

コンフォーネ+らくおし PN-S105040

寝返り時の支えや布団の脱落防止に

97  
① 35  
② 40

**1 | サイドレールL/LH(1本)★**

①L(1本) | PN-S105031A

利用者負担 **1割 25円**  
2割 50円 3割 75円

レンタル/月額 250円(非課税)  
希望小売価格/2本セット15,000円(非課税)

②LH(1本)高め | PN-S105033A

利用者負担 **1割 25円**  
2割 50円 3割 75円

レンタル/月額 250円(非課税)  
希望小売価格/2本セット15,000円(非課税)

- サイズ/長さ97×高さ(ボトム面より) ①35cm ②40cm
- TAISコード/①01331-000122 ②01331-000124

| [P][N][K][S][T] | パナソニック エイジフリー |

ベッド用グリップと併用できる短いタイプ

58  
① 35  
② 40

**2 | サイドレールS/SH(1本)★**

①S(1本) | PN-S105032A

利用者負担 **1割 25円**  
2割 50円 3割 75円

レンタル/月額 250円(非課税)  
希望小売価格/2本セット13,000円(非課税)

②SH(1本)高め | PN-S105034A

利用者負担 **1割 25円**  
2割 50円 3割 75円

レンタル/月額 250円(非課税)  
希望小売価格/2本セット13,000円(非課税)

- サイズ/長さ58×高さ(ボトム面より) ①35cm ②40cm
- TAISコード/①01331-000123 ②01331-000125

| [P][N][K][S][T] | パナソニック エイジフリー |

立ち座りの支えに

111 37

**3 | ベッド用グリップ★**

PN-S105035

利用者負担 **1割 202円**  
2割 404円 3割 606円

レンタル/月額 2,020円(非課税)  
希望小売価格/55,000円(非課税)

- サイズ/長さ111×高さ(ボトム面より)37cm
- 可動部は、0~150°(30°きざみ6段階)に調節できます。

■TAISコード/00980-000224  
| [P][N][K][S][T] | パナソニック エイジフリー |

サイドレールに乗せて使用

**4 | オーバーテーブル**

VA1316039

利用者負担 **1割 50円**  
2割 100円 3割 150円

レンタル/月額 500円(税込)  
希望小売価格/10,230円(税込)

- サイズ/長さ99.5×幅31.5cm
- TAISコード/00367-000254

| [P][N][K][S][T] | パナソニック エイジフリー |

キャスターで移動できるテーブル

40 80 67.4 97.4

**5 | サイドテーブル**

PN-S105039

利用者負担 **1割 304円**  
2割 608円 3割 912円

レンタル/月額 3,040円(税込)  
希望小売価格/52,800円(税込)

- サイズ/長さ80×幅40×高さ67.4~97.4cm
- TAISコード/00980-000228

| [P][N][K][S][T] | パナソニック エイジフリー |

ベッドの高さは変わらない

**6 | キャスター★**

PN-S105036

利用者負担 **1割 102円**  
2割 204円 3割 306円

レンタル/月額 1,020円(税込)  
希望小売価格/30,800円(税込)

■TAISコード/00980-000225  
| [P][N][K][S][T] | パナソニック エイジフリー |

リフト使用時の足元確認に

**7 | 延長脚座★**

PN-S105037 3cmUP

利用者負担 **1割 0円**  
2割 0円 3割 0円

レンタル/月額 0円(非課税)  
希望小売価格/4,000円(非課税)

■TAISコード/00980-000226  
| [P][N][K][S][T] | パナソニック エイジフリー |

安全性と快適性を併せ持つシンプルベッド



落ち着いたダークブラウン色



やさしい雰囲気の木調タイプ



うれしい2つの特長! ① ムレにくい穴あき樹脂製ボトム ② つかまり立ちしやすいボード形状

商品名	品番	利用者負担価格			レンタル/月額	TAISコード
1 パナソニック 電動ケアベッド RS*	①1モーター昇降・91幅レギュラー	XVA131610	1割 610円	2割 1,220円	3割 1,830円	6,100円(税込) 01331-000028
	②1モーター昇降・91幅ショート	XVA131611	1割 610円	2割 1,220円	3割 1,830円	6,100円(税込) 01331-000031
	③1モーター背上・91幅レギュラー	XVA131612	1割 610円	2割 1,220円	3割 1,830円	6,100円(非課税) 01331-000034
	④1モーター背上・91幅ショート	XVA131613	1割 610円	2割 1,220円	3割 1,830円	6,100円(非課税) 01331-000037
	⑤2モーター・91幅レギュラー	XVA131620	1割 762円	2割 1,524円	3割 2,286円	7,620円(非課税) 00367-000232
	⑥2モーター・91幅ショート	XVA131621	1割 762円	2割 1,524円	3割 2,286円	7,620円(非課税) 00367-000233
	⑦3モーター・91幅レギュラー	XVA131630	1割 916円	2割 1,832円	3割 2,748円	9,160円(非課税) 00367-000230
	⑧3モーター・91幅ショート	XVA131631	1割 916円	2割 1,832円	3割 2,748円	9,160円(非課税) 00367-000231
2 パナソニック 電動ケアベッド RS ダークブラウン*	①1モーター昇降・91幅レギュラー	XVA131610A	1割 610円	2割 1,220円	3割 1,830円	6,100円(税込) 01331-000029
	②1モーター昇降・91幅ショート	XVA131611A	1割 610円	2割 1,220円	3割 1,830円	6,100円(税込) 01331-000032
	③1モーター背上・91幅レギュラー	XVA131612A	1割 610円	2割 1,220円	3割 1,830円	6,100円(非課税) 01331-000035
	④1モーター背上・91幅ショート	XVA131613A	1割 610円	2割 1,220円	3割 1,830円	6,100円(非課税) 01331-000038
	⑤2モーター・91幅レギュラー	XVA131620A	1割 762円	2割 1,524円	3割 2,286円	7,620円(非課税) 00367-000248
	⑥2モーター・91幅ショート	XVA131621A	1割 762円	2割 1,524円	3割 2,286円	7,620円(非課税) 00367-000249
	⑦3モーター・91幅レギュラー	XVA131630A	1割 916円	2割 1,832円	3割 2,748円	9,160円(非課税) 00367-000246
	⑧3モーター・91幅ショート	XVA131631A	1割 916円	2割 1,832円	3割 2,748円	9,160円(非課税) 00367-000247
3 パナソニック 電動ケアベッド RS 木調*	①1モーター昇降・91幅レギュラー	XVA131610M	1割 610円	2割 1,220円	3割 1,830円	6,100円(税込) 01331-000030
	②1モーター昇降・91幅ショート	XVA131611M	1割 610円	2割 1,220円	3割 1,830円	6,100円(税込) 01331-000033
	③1モーター背上・91幅レギュラー	XVA131612M	1割 610円	2割 1,220円	3割 1,830円	6,100円(非課税) 01331-000036
	④1モーター背上・91幅ショート	XVA131613M	1割 610円	2割 1,220円	3割 1,830円	6,100円(非課税) 01331-000039
	⑤2モーター・91幅レギュラー	XVA131620M	1割 762円	2割 1,524円	3割 2,286円	7,620円(非課税) 00367-000252
	⑥2モーター・91幅ショート	XVA131621M	1割 762円	2割 1,524円	3割 2,286円	7,620円(非課税) 00367-000253
	⑦3モーター・91幅レギュラー	XVA131630M	1割 916円	2割 1,832円	3割 2,748円	9,160円(非課税) 00367-000250
	⑧3モーター・91幅ショート	XVA131631M	1割 916円	2割 1,832円	3割 2,748円	9,160円(非課税) 00367-000251

●背上げ/0~70° ●ひざ上げ/3モーター (0~27°)、2モーター連動 (0~12°) ●足下隙間高さ8.5cm ●ショートは、身長150cm未満の方におすすめです(目安)  
●希望小売価格/①~④1モーター オープン価格 ⑤⑥2モーター 250,000円(非課税) ⑦⑧3モーター 270,000円(非課税)

| 1-①~④ P|N|S | 2-①~④、3-①~③ N|S | 3-④ N | 1-⑤~⑧、2-⑤~⑧ P|N|K|S|T | 3-⑤~⑧ P|N|K|S | パナソニック |

ベッド・付属品

マットレス

床ずれ防止用具・体位変換器

リフト 移乗用具

自動排泄処理装置

医療機器

車いす

車いす 付属品

歩行器

手すり

つえ

スロープ

その他 認知症関連

付属品  
ベッド・

マットレス

体位変換器  
ずれ防止用具・

リフト  
移乗用具・

処理装置  
自動排泄

医療機器

車いす

付属品  
車いす

歩行器

手すり

つえ

スロープ

その他  
認知症関連・

寝返り時の転落防止や布団の脱落防止に

数量  
限定品



1 サイドレールL/LH(1本)★

①L(1本) | VA1316031A

利用者負担 **1割 25円**  
2割 50円 3割 75円

レンタル/月額 250円(非課税)  
希望小売価格/2本セット15,000円(非課税)

②LH(1本)高め | VA1316037A

利用者負担 **1割 25円**  
2割 50円 3割 75円

レンタル/月額 250円(非課税)  
希望小売価格/2本セット15,000円(非課税)

- サイズ/  
①長さ97×高さ(ボトム面より)35cm  
②長さ97×高さ(ボトム面より)40cm
- TAISコード/  
①01331-000118  
②01331-000120

[P][N][K][S][T] | パナソニック |

ベッド用グリップと併用できる短いタイプ

数量  
限定品

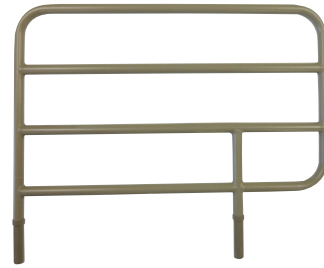

2 サイドレールS/SH(1本)★

①S(1本) | VA1316032A

利用者負担 **1割 25円**  
2割 50円 3割 75円

レンタル/月額 250円(非課税)  
希望小売価格/2本セット13,000円(非課税)

②SH(1本)高め | VA1316038A

利用者負担 **1割 25円**  
2割 50円 3割 75円

レンタル/月額 250円(非課税)  
希望小売価格/2本セット13,000円(非課税)

- サイズ/  
①長さ58×高さ(ボトム面より)35cm  
②長さ58×高さ(ボトム面より)40cm
- TAISコード/  
①01331-000119  
②01331-000121

[P][N][K][S][T] | パナソニック |

立ち座りの支えに

数量  
限定品



3 ベッド用グリップ★

PN-S1040360

利用者負担 **1割 152円**  
2割 304円 3割 456円

レンタル/月額 1,520円(非課税)  
希望小売価格/55,000円(非課税)

- サイズ/長さ111×高さ(ボトム面より)37cm
- 可動部は、0~150°(30°きざみ6段階)に調節できます。
- TAISコード/  
00980-000177

[P][N][K][S][T] | パナソニック エイジフリー |

サイドレールに乗せて使用

数量  
限定品

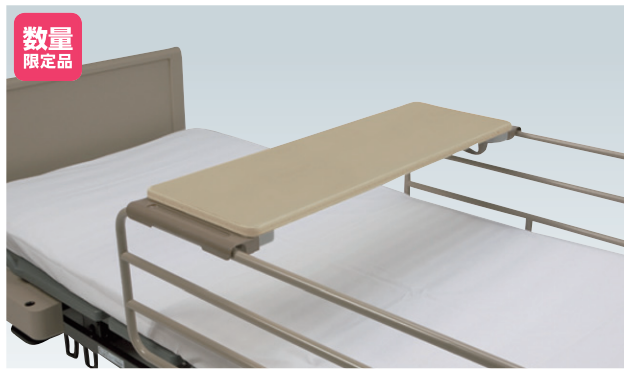

4 オーバーテーブル

VA1316039

利用者負担 **1割 50円**  
2割 100円 3割 150円

レンタル/月額 500円(税込)  
希望小売価格/10,230円(税込)

- サイズ/長さ99.5×幅31.5cm
- TAISコード/  
00367-000254

[P][N][K][S][T] | パナソニック |

キャスターでベッドを移動

数量  
限定品



5 キャスター★

VA1316034

利用者負担 **1割 102円**  
2割 204円 3割 306円

レンタル/月額 1,020円(税込)  
希望小売価格/26,400円(税込)

- サイズ/φ75mm
- 対角ストッパー式
- キャスターを使用してもベッド全体の高さは変わりません。
- TAISコード/  
00367-000238

[P][N][K][S][T] | パナソニック |

エイジフリーショップ  
**オリジナルサービス**

**ベッド安心サービス**

ご利用中に、地震や天災により、  
ベッドが破損した場合、  
修理費用はご請求いたしません。

(3F5) ※税込価格の消費税は10%です。※単位はcmです。

★=ベッド本体(非課税)と一体でレンタル・購入される場合は非課税となり、単品の場合は課税となります。キャスターを取り付けた場合は、ベッド本体も含め、すべてのベッド付属品が課税対象となります。

ご満足確認

ベッド・付属品

マットレス

床ずれ防止用具・体位変換器

リフト 移乗用具

自動排泄処理装置

医療機器

車いす

車いす 付属品

歩行器

手すり

つえ

スロープ

認知症関連 その他

お部屋のインテリアに合う家具調の介護ベッド

新掲載 **3** モーター **耐荷重 100kg** **97cm用** **122cm用** **1** ①重さ 118kg ②重さ 119kg **2** ①重さ 133kg ③重さ 134kg



手元のレバー操作でハイロー調節がらくらく

新掲載



**3** サイドテーブル  
055979040

利用者負担 **1割 206円**  
**2割 412円** **3割 618円**

レンタル/月額 2,060円(税込)  
希望小売価格/65,890円(税込)

- カラー/ダークD
- サイズ/全幅90×全長40×全高66~98cm
- ☑TAISコード/00200-000501

フランスベッド

	商品名	品番	利用者負担価格			レンタル/月額	☑TAISコード	
<b>1</b>	グランマックス GX-P302F 970 SAM	①97幅シングル 3モーター 固定脚	300817170	<b>1割 1,500円</b>	2割 3,000円	3割 4,500円	15,000円(非課税)	00200-000803
		②97幅シングル 3モーター 固定脚ハイレグ	380285170	<b>1割 1,650円</b>	2割 3,300円	3割 4,950円	16,500円(税込)	00200-000804
		③97幅シングル 3モーター キャスター脚	300818170	<b>1割 1,800円</b>	2割 3,600円	3割 5,400円	18,000円(税込)	00200-000805
<b>2</b>	グランマックス GX-P302F 1220 SAM	①122幅セミダブル 3モーター 固定脚	300817270	<b>1割 1,800円</b>	2割 3,600円	3割 5,400円	18,000円(税込)	00200-000806
		②122幅セミダブル 3モーター 固定脚ハイレグ	380285270	<b>1割 1,800円</b>	2割 3,600円	3割 5,400円	18,000円(税込)	00200-000807
		③122幅セミダブル 3モーター キャスター脚	300818270	<b>1割 1,800円</b>	2割 3,600円	3割 5,400円	18,000円(税込)	00200-000808

●サイズ/1-①~③全幅99(106)×全長206.9×全高85.8~121.8cm 2-①~③全幅124(133)×全長206.9×全高85.8~121.8cm ※( )内は左右ブラケットを引き出したサイズ(共通) ●ハイレグは全高/3cm高 ●ボトム高/27~63cm ●背上げ角度/0~78° ●脚上げ作動角度/0~35° ●ヘッドアップ角度/0~43° ●材質/フレーム:天然木、化粧板、スチール、樹脂 ●電源/AC100V(50/60Hz) ●消費電力/180W ●ワイヤードリモコン ●希望小売価格/1-①②540,000円(非課税) 1-③605,000円(税込) 2-①②638,000円(税込) 2-③649,000円(税込)

フランスベッド

マットレスの端を強化するプロウォール®仕様により、ベッド上での端座位が取りやすく、立ち上がりやすい仕様です

新掲載 **97cm用** **122cm用** **重さ 17kg** **重さ 21kg**  
①② ③④



**4** RX-HU-Ag-PW

	利用者負担価格	レンタル/月額	☑TAISコード
①ハード S 97幅シングル★	301209100		
<b>1割 220円</b>	2割 440円	3割 660円	2,200円(非課税)
②ミディアム S 97幅シングル★	301145100		
<b>1割 220円</b>	2割 440円	3割 660円	2,200円(非課税)
③ハード M 122幅セミダブル	301209200		
<b>1割 242円</b>	2割 484円	3割 726円	2,420円(税込)
④ミディアム M 122幅セミダブル	301145200		
<b>1割 242円</b>	2割 484円	3割 726円	2,420円(税込)

- サイズ/①②長さ195×幅97×厚さ18cm ③④長さ195×幅122×厚さ18cm
- 希望小売価格/①②130,000円(非課税) ③④165,000円(税込)

フランスベッド

頸部や頭部が挟まれるのを防止します

新掲載



**5** サイドレール SR-106JJ 2本1組★  
200092111

利用者負担 **1割 50円**  
**2割 100円** **3割 150円**

- レンタル/月額 500円(非課税)  
希望小売価格/35,500円(非課税)
- カラー/ダークオーク(BR-DO)
  - サイズ/全長96.5×全高46cm
  - ☑TAISコード/00200-000175

フランスベッド

就寝時の転落や寝具の落下を予防します

新掲載



**6** サイドレール SR-300ウッドJVV 2本1組★  
200114988

利用者負担 **1割 92円**  
**2割 184円** **3割 276円**

- レンタル/月額 920円(非課税)  
希望小売価格/52,000円(非課税)
- カラー/ダークDA
  - サイズ/全長76×全高46cm
  - ☑TAISコード/00200-000582

フランスベッド

ベッド上での起き上がりや立ち上がりなどの動作を補助します

新掲載



**7** 木製グリップ GR-510ウッド★  
036874100

利用者負担 **1割 220円**  
**2割 440円** **3割 660円**

- レンタル/月額 2,200円(税込)  
希望小売価格/115,500円(税込)
- カラー/ダークD
  - サイズ/全長117×全高46cm
  - ☑TAISコード/00200-000788

フランスベッド

誤嚥リスクの低減、ズレの軽減に



※写真はイメージです。マットレスは付属していません。

- 2  
モーター
- 3  
モーター
- 耐荷重  
138kg
- ①重さ  
94.9kg
- ②重さ  
94.4kg
- ③重さ  
96.9kg
- ④重さ  
96.4kg

うれしい 3 つの特長!

- ① 低床の15cm
- ② 背上げ時のズレを抑える膝位置  
フィッティング機能
- ③ 呼吸しやすい姿勢をつくるハイバック  
サポート



手元スイッチ  
(3モーター)

ハイバックサポート機能

円背の方、股関節の可動域が狭く背上げが困難な方などに快適な背上げを提供します。

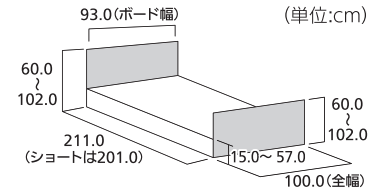

商品名		品番	利用者負担価格			レンタル/月額	TAISコード	
1 ラフィオ ポジションング ベッド	①2モーター・91幅 レギュラー	P110-21ACR	1割	838円	2割 1,676円	3割 2,514円	8,380円(非課税)	00631-000331
	②2モーター・91幅 ショート	P110-21ACS						
	③3モーター・91幅 レギュラー	P110-71ACR	1割	1,070円	2割 2,140円	3割 3,210円	10,700円(非課税)	00631-000341
	④3モーター・91幅 ショート	P110-71ACS						

●背上げ/0~70° ●膝上げ/0~22°

| ①③ P N S | ②④ P N | ブラッヅ |

寝返りの時の支えや布団の脱落防止に



2 ロングサイドレール(1本)\*  
PA505-961

利用者負担 **1割 25円**  
2割 50円 3割 75円

レンタル/月額 250円(非課税)  
希望小売価格/2本セット19,000円(非課税)

●サイズ/全長96×全高53.5cm  
TAISコード/00631-000320

| P N S | ブラッヅ |

寝返りの時の支えや布団の脱落防止に



3 レギュラーサイドレール(1本)\*  
PA505-751

利用者負担 **1割 25円**  
2割 50円 3割 75円

レンタル/月額 250円(非課税)  
希望小売価格/2本セット13,000円(非課税)

●サイズ/全長75×全高53.5cm  
TAISコード/00631-000319

| P N S | ブラッヅ |

ベッド用グリップと併用できる短いタイプ

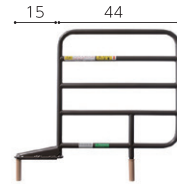

4 ショートサイドレール(1本)\*  
PA505-441

利用者負担 **1割 25円**  
2割 50円 3割 75円

レンタル/月額 250円(非課税)  
希望小売価格/2本セット13,000円(非課税)

●サイズ/全長44×全高53.5cm  
TAISコード/00631-000318

| P N S | ブラッヅ |

握力の弱い方も簡単にロック操作できる

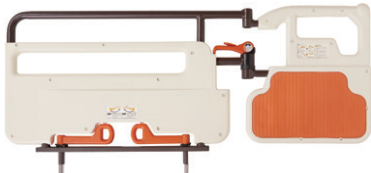

5 ニーパロ ニーパロひざパッド付\*  
PG03-116MP

利用者負担 **1割 202円**  
2割 404円 3割 606円

レンタル/月額 2,020円(税込)  
希望小売価格/71,500円(税込)

●サイズ/幅117×高さ54.4cm  
TAISコード/00631-000536

| P N S | ブラッヅ |

専用超低床用キャスター

数量  
限定品



6 キャスター\*  
PC01-5CK

利用者負担 **1割 102円**  
2割 204円 3割 306円

レンタル/月額 1,020円(税込)  
希望小売価格/28,600円(税込)

●装着時の床面高は+0.5cm  
(最低床面高15.5cm)になります。  
TAISコード/00631-000461

| P N S | ブラッヅ |

サイドテーブル使用時に

数量  
限定品



7 ハイトスペーサー(4個1組)\*  
PH04-80

利用者負担 **1割 50円**  
2割 100円 3割 150円

レンタル/月額 500円(税込)  
希望小売価格/8,800円(税込)

●装着時の床面高は+8cm(最低床面高23cm)になります。●キャスターとの併用はできません。  
TAISコード/00631-000463

| P N S | ブラッヅ |

付属品  
ベッド

マットレス

体位変換器  
床ずれ防止用具

リフト  
移乗用具

処理装置  
自動排泄

医療機器

車いす

付属品  
車いす

歩行器

手すり

つえ

スロープ

その他  
認知症関連

ご満足確認

(3F5) ※税込価格の消費税は10%です。★=ベッド本体(非課税)と一体でレンタル・購入される場合は非課税となり、単品の場合は課税となります。1は対象外  
※単位はcmです。キャスターを取り付けた場合は、ベッド本体も含め、すべてのベッド付属品が課税対象となります。

ご本人様と介護する方、双方にとって使いやすいベッド

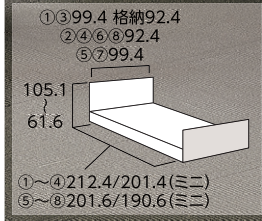

耐荷重	①③重さ	②④重さ	⑤⑦重さ	⑥⑧重さ
138kg	86.5kg	84.5kg	84.9kg	83.1kg

※写真はイメージです。マットレスや寝具は付属しておりません。

立ち上がり動作や食事がしやすくなる独自の背上げ機構「ラクリアーション」

背あげ・膝あげ動作にベッドの傾斜の動きを組み合わせた独自の背あげ機構です。(3モーションのみ対応)



手になじみやすい  
大きさと形状の手元スイッチ  
握力の弱い方などにも配慮して、  
さまざまな持ち方に  
対応できるように配慮しています



介護しやすい高さに設定できます  
身長が高い方も腰に負担がかかりにくい  
姿勢で介護できます



足先の角度調節ができます  
足先を高くすることができ離床の障害と  
もなる足のむくみにも配慮しています



商品名		品番	利用者負担価格			レンタル/月額	貸 TAISコード	
1	楽匠プラス Hタイプ	①2モーション・91幅	KQ-A5322	1割 964円	2割 1,928円	3割 2,892円	9,640円(非課税)	00170-001300
		②2モーション・83幅	KQ-A5122	1割 1,200円	2割 2,400円	3割 3,600円	12,000円(非課税)	00170-001328
		③3モーション・91幅	KQ-A6322					
		④3モーション・83幅	KQ-A6122					
2	楽匠プラス Hタイプ スリムボード	①2モーション・91幅	KQ-A5325	1割 932円	2割 1,864円	3割 2,796円	9,320円(非課税)	00170-001432
		②2モーション・83幅	KQ-A5125	1割 1,170円	2割 2,340円	3割 3,510円	11,700円(非課税)	00170-001450
		③3モーション・91幅	KQ-A6325					
		④3モーション・83幅	KQ-A6125					

●ボード色/キャメル ●希望小売価格/オープン価格

| N | パラマウントベッド |

軽量で、触ったときに冷たさを感じさせにくいサイドレール

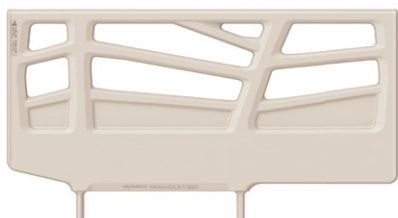

3 サイドレール★  
KS-111Q

利用者負担	1割 50円
	2割 100円
	3割 150円
レンタル/月額 500円(非課税)	
希望小売価格/19,000円(非課税)	

●サイズ/全長98×全高53.5×厚み2.8cm  
TAISコード/00170-001346

| N | パラマウントベッド |

ベッド・  
付属品

マットレス

床ずれ防止用具・  
体位変換器

移乗用具・  
リフト

自動排泄  
処理装置

医療機器

車いす

車いす  
付属品

歩行器

手すり

つえ

スロープ

認知症関連  
その他

寝返り時の支えや布団の脱落防止に

1 | ベッドサイドレールL/LH(1本)\*

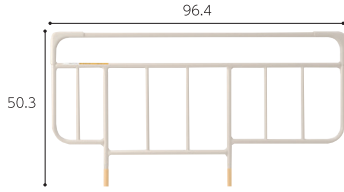

①L(1本) | KS-161QA

利用者負担 **1割 34円**  
2割 68円 3割 102円

レンタル/月額 340円(非課税)

②LH(1本)高め | KS-171QA

利用者負担 **1割 34円**  
2割 68円 3割 102円

レンタル/月額 340円(非課税)

●サイズ/①全長96.4×全高50.3cm ②全長96.4×全高56.3cm ●色/アイボリー  
■福祉用具届出コード/①00170-Z00019 ②00170-Z00197 | [P][N][K][S][T] | パラマウントベッド |

スイングアーム介助バーと併用できる短いタイプ

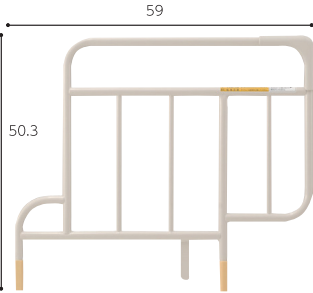

2 | ベッドサイドレールS(1本)\*

KS-151Q

●サイズ/全長59×全高50.3cm  
●色/アイボリー  
■TAISコード/  
00170-000537

利用者負担 **1割 48円**  
2割 96円 3割 144円

レンタル/月額 480円(非課税)

[P][N][K][S][T]

| パラマウントベッド |

立ちあがり動作をしっかりと支援

新  
掲載

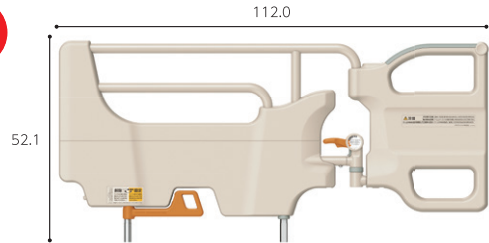

3 | スイングアーム介助バー

KS-099A

●サイズ/全長112.0×  
全高52.1cm  
●色/ホワイトアイボリー  
■TAISコード/  
00170-001205

利用者負担 **1割 202円**  
2割 404円 3割 606円

レンタル/月額 2,020円(非課税)

希望小売価格/63,000円(非課税)

[N][K][S][T]

| パラマウントベッド |

レバーでかんたん高さ調整



※寸法は天板サイズ

4 | ベッドサイドテーブル

KF-1920

●サイズ/幅90.7×奥行44.5×  
高さ61~92.5cm  
■TAISコード/  
00170-000716

利用者負担 **1割 320円**  
2割 640円 3割 960円

レンタル/月額 3,200円(税込)

希望小売価格/70,400円(税込)

[P][N][K][S][T]

| パラマウントベッド |

ベッドに腰掛けて、または車いすで使用

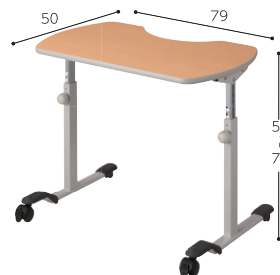

※寸法は天板サイズ

5 | リハビリテーブル

KF-840

●サイズ/幅79×奥行58×  
高さ54~79cm  
■TAISコード/  
00170-000489

利用者負担 **1割 374円**  
2割 748円 3割 1,122円

レンタル/月額 3,740円(税込)

希望小売価格/75,900円(税込)

[P][N][K][S][T]

| パラマウントベッド |

1カ所のレバー操作で高さ調整できる

91  
cm用

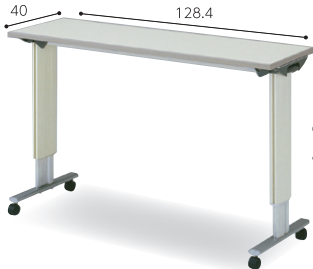

※寸法は天板サイズ

6 | オーバーベッドテーブル

KF-832LA

●サイズ/幅133.4×奥行43.2  
×高さ63~95cm  
■TAISコード/  
00170-000321

利用者負担 **1割 372円**  
2割 744円 3割 1,116円

レンタル/月額 3,720円(税込)

希望小売価格/96,800円(税込)

[P][N][S][T]

| パラマウントベッド |

お部屋内のベッド移動を補助します



7 | キャスター\*

KQ-P70C

※ベッドの高さが3cm高くなり  
ます。  
■TAISコード/  
00170-000794

利用者負担 **1割 50円**  
2割 100円 3割 150円

レンタル/月額 500円(税込)

希望小売価格/34,100円(税込)

[P][N][K][S][T]

| パラマウントベッド |

(3F5) ※税込価格の消費税は10%です。※単位はcmです。

\*=ベッド本体(非課税)と一体でレンタル・購入される場合は非課税となり、単品の場合は課税となります。  
キャスターを取り付けた場合は、ベッド本体も含め、すべてのベッド付属品が課税対象となります。

ベッド上での快適な座位を徹底追及。自立支援促進・QOL向上をサポートします!

- 2  
モーター
- 3  
モーター
- 耐荷重  
138kg
- ①重さ  
92.1kg
- ②重さ  
86.6kg
- ③重さ  
92.8kg
- ④重さ  
87.3kg

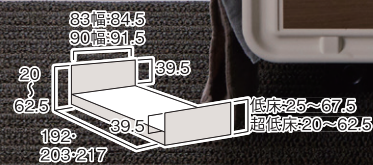

※写真はイメージです。マットレスや寝具は付属してありません。

ベッド・付属品

マットレス

床ずれ防止用具・体位変換器

移乗用具・リフト

自動排泄処理装置

医療機器

車いす

車いす付属品

歩行器

手すり

つえ

スロープ

認知症関連・その他

### 電動ヘッドレスト機能

頭頸部を調整できる「電動ヘッドレスト機能」を標準搭載。頭頸部を最大50°まで1°刻みで調整可能で誤嚥リスクを軽減



### 脚上げ機能

脚上げ機能により、背上げ時の前ずれ防止と床ずれリスクを軽減。3モーターは脚先が水平になるため、むくみ対策にも適しています。

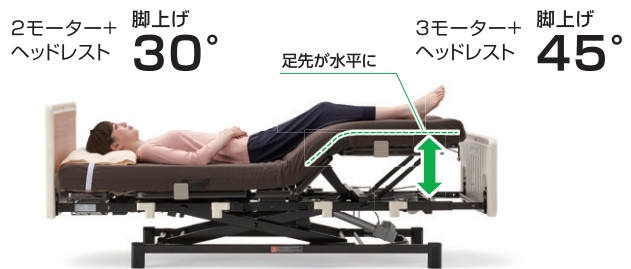

### 音声機能付き液晶手元スイッチ!

音声ガイダンス機能で、初めて電動ベッドを使う方でも安心。夜間・弱視の方でも操作しやすい一目で分かる液晶表示や誤操作を防止する個別動作ロック機能つき

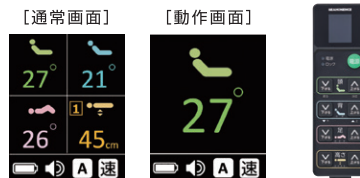

商品名	品番	利用者負担価格			レンタル/月額	TAISコード	
1 Emi 笑(えみ) トールタイプ 樹脂ボード (木目ダーク)	①2モーター・90幅	WR2-90H16	1割 875円	2割 1,750円	3割 2,625円	8,750円(非課税)	00167-000332
	②2モーター・83幅	WR2-83H16	1割 854円	2割 1,708円	3割 2,562円	8,540円(非課税)	00167-000340
	③3モーター・90幅	WR3-90H16	1割 1,000円	2割 2,000円	3割 3,000円	10,000円(非課税)	00167-000316
	④3モーター・83幅	WR3-83H16	1割 1,000円	2割 2,000円	3割 3,000円	10,000円(非課税)	00167-000324

- 頭上げ角度/0~50°(出荷時)
- 背上げ角度/0~70°
- 脚上げ角度/3M:0~45°、2M:0~30°
- 希望小売価格/オープン価格



長さ99.5cm。中央差しで転落予防に



**1** サイドレール(1本)\*

K-170SSA

利用者負担 **1割 25円**  
2割 50円 3割 75円

レンタル/月額 250円(非課税)  
希望小売価格/2本セット19,000円(非課税)

■福祉用具届出コード/00167-Z00095  
| P|N|S | シーホネンス |

長さ89.5cm



**3** サイドレール(1本)\*

K-170SA

利用者負担 **1割 25円**  
2割 50円 3割 75円

レンタル/月額 250円(非課税)  
希望小売価格/2本セット20,000円(非課税)

■福祉用具届出コード/00167-Z00106  
| P|N|K|S | シーホネンス |

キャスター4輪ロック可能。天板は抗菌仕様

重さ **14kg**  
耐荷重 **30kg**



**7** ベッドサイドテーブル

PT-7000FD

利用者負担 **1割 250円**  
2割 500円 3割 750円

レンタル/月額 2,500円(税込)  
希望小売価格/66,000円(税込)

●サイズ/幅90×奥行44.2×高さ66~97.5cm  
●色/ダーク  
■福祉用具届出コード/00167-000351  
| N | シーホネンス |

長さ84cm。短めで端座位しやすい



**2** ショートサイドレール(1本)\*

K-173A

利用者負担 **1割 25円**  
2割 50円 3割 75円

レンタル/月額 250円(非課税)  
希望小売価格/2本セット18,000円(非課税)

■福祉用具届出コード/00167-Z00091  
| P|N|K|S | シーホネンス |

長さ72cm



**4** サイドレール(1本)\*

K-173SA

利用者負担 **1割 25円**  
2割 50円 3割 75円

レンタル/月額 250円(非課税)  
希望小売価格/2本セット20,000円(非課税)

■福祉用具届出コード/00167-Z00089  
| P|N|K | シーホネンス |

対角ロックキャスター



**8** キャスター\*

K-129WR

利用者負担 **1割 100円**  
2割 200円 3割 300円

レンタル/月額 1,000円(税込)  
希望小売価格/22,000円(税込)

●サイズ/φ75mm  
■福祉用具届出コード/00167-000209  
| N|S | シーホネンス |

回転式アーム介助バー専用オプション

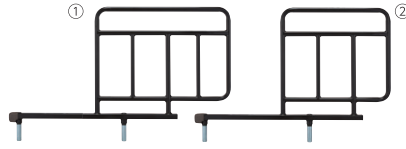

**5** サイドレール(1本)\*

①52cm | K-195RX

利用者負担 **1割 45円**  
2割 90円 3割 135円

レンタル/月額 450円(非課税)  
希望小売価格/15,000円(非課税)

②42cm | K-195SX

利用者負担 **1割 42円**  
2割 84円 3割 126円

レンタル/月額 420円(非課税)  
希望小売価格/14,000円(非課税)

■福祉用具届出コード/00167-000233 ②00167-000232  
| P|N|K|S | シーホネンス |

アーム角度が15°刻みで調節可能



**6** 回転式アーム介助バー\*

最大150° | K-47R

利用者負担 **1割 152円**  
2割 304円 3割 456円

レンタル/月額 1,520円(非課税)  
希望小売価格/59,800円(非課税)

■福祉用具届出コード/00167-000226  
| P|N|K|S | シーホネンス |

リフトを使用する場合に

**9** ハイト  
スパーサー\*

K-140WR

利用者負担 **1割 50円**  
2割 100円 3割 150円

レンタル/月額 500円(非課税)  
希望小売価格/9,500円(非課税)

※ベッドの高さが7.5cm高くなります。  
■福祉用具届出コード/00167-000166  
| N | シーホネンス |

ベッドと車いすの間を滑って移乗

数量  
限定品

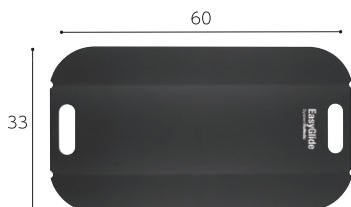

**10** イージーグライドM

5020

利用者負担 **1割 147円** 2割 294円 3割 441円

レンタル/月額 1,470円(税込) 希望小売価格/33,000円(税込)

●サイズ/幅33×長さ60cm  
※ひじのはね上げができる車いすでご利用ください。

■福祉用具届出コード/00170-000570 | P|N|K | パラマウントベッド |

(3F5) ※税込価格の消費税は10%です。※単位はcmです。

\*=ベッド本体(非課税)と一体でレンタル・購入される場合は非課税となり、単品の場合は課税となります。キャスターを取り付けた場合は、ベッド本体も含め、すべてのベッド付属品が課税対象となります。

ご満足確認

付属品  
ベッド・

マットレス

体位変換器  
床ずれ防止用具・

リフト  
移乗用具・

処理装置  
自動排泄

医療機器

車いす

付属品  
車いす

歩行器

手すり

つえ

スロープ

その他  
認知症関連・

腰や膝への負担がかかりにくく電動ベッドのギャッチに合う柔らかさ

特殊寝台  
付属品

83  
cm用

91  
cm用

重さ  
5.5-6.0kg



■ハイブリッド3層構造で座位姿勢を安定させます

1層目 やわらかウレタン

2層目 プレスエアー 通気性が高く、湿気や熱がこもりにくい

2層目 かためウレタン 幅20cmと広めで深く座れる

3層目 ややかためのウレタン スリットが入っており、ギャッチ追随性高



1 | ステラフィット\*

利用者負担価格		レンタル/月額	TAISコード
①91cmレギュラー   PN-S120001			
1割	254円	2割 508円	3割 762円 2,540円 (非課税) 00980-000208
②91cmショート   PN-S120002			
1割	254円	2割 508円	3割 762円 2,540円 (非課税) 00980-000209
③83cmレギュラー   PN-S120003			
1割	254円	2割 508円	3割 762円 2,540円 (非課税) 00980-000210
④83cmショート   PN-S120004			
1割	254円	2割 508円	3割 762円 2,540円 (非課税) 00980-000211

●サイズ/①91×191×8cm ②91×181×8cm ③83×191×8cm ④83×181×8cm

●希望小売価格/65,000円(非課税)

| ①② P|N|K|S|T | ③④ P|N|K|S|T | パナソニック エイジフリー |

快適性と利便性を両立させたリバーシブルマットレス

新  
掲載

特殊寝台  
付属品

83  
cm用

91  
cm用

重さ  
5.5-6.5kg

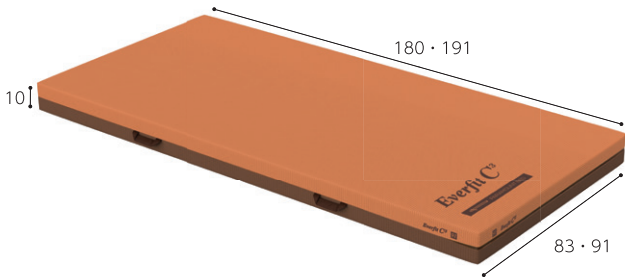

2 | エバーフィットC3 通気タイプ\*

利用者負担価格		レンタル/月額	TAISコード
①91cmレギュラー   KE-611TQ			
1割	314円	2割 628円	3割 942円 3,140円 (非課税) 00170-001042
②91cmミニ   KE-612TQ			
1割	314円	2割 628円	3割 942円 3,140円 (非課税) 00170-001043
③83cmレギュラー   KE-613TQ			
1割	312円	2割 624円	3割 936円 3,120円 (非課税) 00170-001044
④83cmミニ   KE-614TQ			
1割	312円	2割 624円	3割 936円 3,120円 (非課税) 00170-001045

●サイズ/①91×191×10cm ②91×180×10cm ③83×191×10cm ④83×180×10cm

●希望小売価格/87,000円(非課税)

| ①② P|N|K|S|T | ③④ N|K|S|T | パラマウントベッド |

3枚に分かれたマットレスで質感が選べる

特殊寝台  
付属品

83  
cm用

91  
cm用

重さ  
6.3-7.3kg

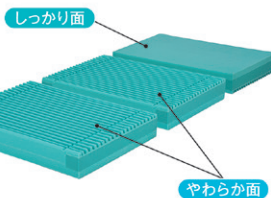
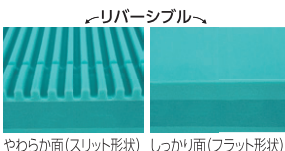
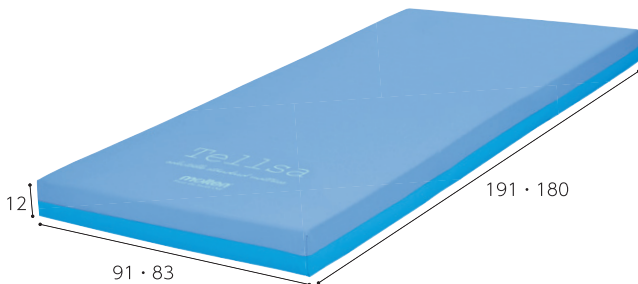

3 | テルサ 通気・洗浄消毒タイプ\*

利用者負担価格		レンタル/月額	TAISコード
①91cmレギュラー   MTLV1291			
1割	290円	2割 580円	3割 870円 2,900円 (非課税) 00054-000209
②91cmショート   MTLV1291S			
1割	290円	2割 580円	3割 870円 2,900円 (非課税) 00054-000212
③83cmレギュラー   MTLV1283			
1割	290円	2割 580円	3割 870円 2,900円 (非課税) 00054-000208
④83cmショート   MTLV1283S			
1割	290円	2割 580円	3割 870円 2,900円 (非課税) 00054-000211

●サイズ/①91×191×12cm ②91×180×12cm ③83×191×12cm ④83×180×12cm

●希望小売価格/オープン価格

| ①③ P|N|S | ②④ P|N | モルテン |

ベッド  
・  
付属品

マットレス

体位変換器  
・  
床ずれ防止用具

リフト  
・  
移乗用具

自動排泄  
処理装置

医療機器

車いす

車いす  
付属品

歩行器

手すり

つえ

スロープ

認知症関連  
・  
その他

組み合わせで自由にカスタマイズできるセミオーダータイプ

特殊寝台  
付属品 91cm用 重さ 14kg

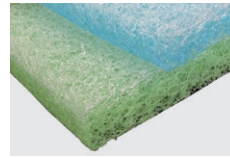
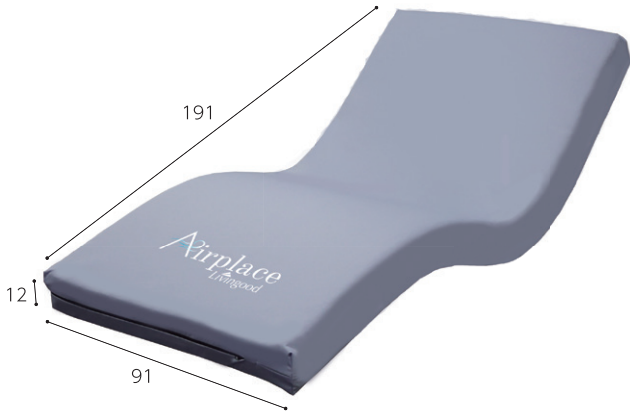

カスタマイズできる  
セミオーダータイプ



反発弾性と  
包み込み感のある芯材

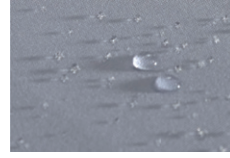

透湿防水カバー



制菌加工

1 エアプレイス\*  
91cmレギュラー | RAIRPLACE91R

利用者負担価格			レンタル/月額	TAISコード	
1割	300円	2割 600円	3割 900円	3,000円 (非課税)	01225-000059

- サイズ/91×191×12cm
- 希望小売価格/120,000円(非課税)

| N | 日建リース工業 |

快適な眠りも、動きやすさも

特殊寝台  
付属品 83cm用 91cm用 重さ 4.0-4.6kg

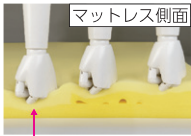
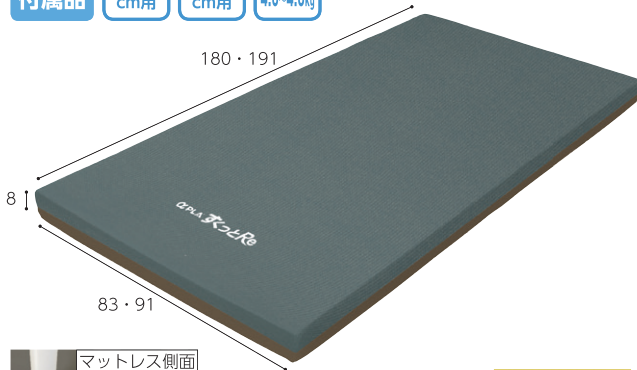

マットレス側面  
中央部分の柔らかめのウレタンフォームが体圧分散性能を発揮。

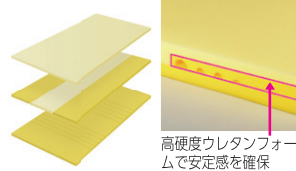

高硬度ウレタンフォームで安定感を確保

2 アルファプらすくっとRe 通気カバータイプ\*

利用者負担価格			レンタル/月額	TAISコード		
①91cmレギュラー   SKT-REA1R		1割 304円	2割 608円	3割 912円	3,040円 (非課税)	00563-000108
②91cmショート   SKT-REA1S		1割 304円	2割 608円	3割 912円	3,040円 (非課税)	00563-000109
③83cmレギュラー   SKT-REA3R		1割 304円	2割 608円	3割 912円	3,040円 (非課税)	00563-000106
④83cmショート   SKT-REA3S		1割 304円	2割 608円	3割 912円	3,040円 (非課税)	00563-000107

- サイズ/①91×191×8cm ②91×180×8cm ③83×191×8cm ④83×180×8cm
- 希望小売価格/66,000円(非課税)

| P | N | K | S | T | タイカ |

体圧分散性能と耐久性を両立した、リバーシブル

特殊寝台  
付属品 83cm用 91cm用 重さ 6.3-6.8kg

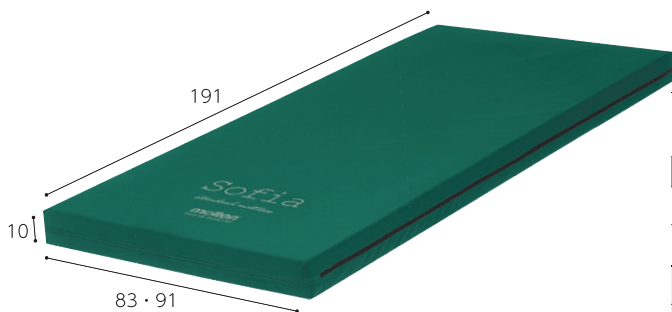

完全防水カバーにより、汚れても素早く清拭

3 ソフィア\*

利用者負担価格			レンタル/月額	TAISコード		
①91cm(防水)   MHA1091		1割 254円	2割 508円	3割 762円	2,540円 (非課税)	00054-000308
②91cm(通気)   MHAV1091		1割 234円	2割 468円	3割 702円	2,340円 (非課税)	00054-000313
③83cm(防水)   MHA1083		1割 254円	2割 508円	3割 762円	2,540円 (非課税)	00054-000306

- サイズ/①91×191×10cm ②91×191×10cm ③83×191×10cm
- 希望小売価格/①③78,540円(非課税) ②61,160円(非課税)

| ① N | K | S | T | | ② P | N | S | | ③ P | N | S | T | | モルテン |

ベッド  
付属品

マットレス

体位変換器  
床ずれ防止用具

リフト  
移乗用具

処理装置  
自動排泄

医療機器

車いす

車いす  
付属品

歩行器

手すり

つえ

スロープ

その他  
認知症関連

(3F5) ※税込価格の消費税は10%です。※単位はcmです。

\*=ベッド本体(非課税)と一体でレンタル・購入される場合は非課税となり、単品の場合は課税となります。キャスターを取り付けた場合は、ベッド本体も含め、すべてのベッド付属品が課税対象となります。

ご満足確認

付属品  
ベッド・

マットレス

体位変換器  
床ずれ防止用具・

リフト  
移乗用具・

処理装置  
自動排泄

医療機器

車いす

付属品  
車いす

歩行器











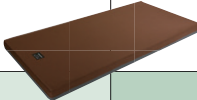

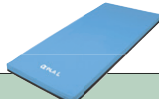
手すり

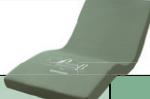
つえ

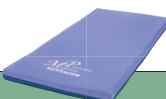
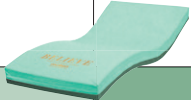
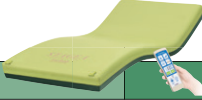
スロープ

その他  
認知症関連・

床ずれ防止用具 選定の目安

種類	利用者の状態	利用者の床ずれ状況(深さ)*				
		予防	d1/ステージⅠ	d2/ステージⅡ	D3/ステージⅢ	D4・D5/ステージⅣ
静止型マットレス	体の向きを変えられる方	床ずれができていないが、できる可能性があり(骨突出など)早期予防が必要	持続する発赤	真皮までの損傷	皮下組織までの損傷	皮下組織を超える損傷 関節腔・体腔に至る損傷
		 <b>ルミナフィット P21</b>				
		 <b>キュオラ通気タイプ P23</b>				
		 <b>アルファプラL 通気カバータイプ P21</b>				
		 <b>エバープラウドマットレス P22</b>				
		 <b>レンタコムマットレス プレミアムβ P22</b>				
		 <b>アルファプラF P21</b>				
		 <b>アルファプラFⅡ-W P21</b>				
		 <b>レンタコムマットレスプレミアム P22</b>				
		エアマットレス	(呼吸苦・骨突出・浮腫・腹水) 体の向きを変えられない方			
 <b>ビリーブ P23</b>						
 <b>ステージア P23</b>						
 <b>ネクサスR P24</b>						
 <b>アルファプラビオ P24</b>						
 <b>オスカー P24</b>						
 <b>マイクロクライメイト ビッグセル アイズ P25</b>						
 <b>スモールチェンジ ラグーナ P25</b>						

\*利用者の床ずれ状況(深さ)分類 出展：一般社団法人日本褥瘡 改定DESIGN-R® 2020  
\*本表はあくまでも目安です。ご使用にあたっては必ず主治医などにご確認ください

体圧分散性と寝返りしやすさを両立

床ずれ防止用具 83cm用 91cm用 重さ 7.0-7.5kg

数量限定品

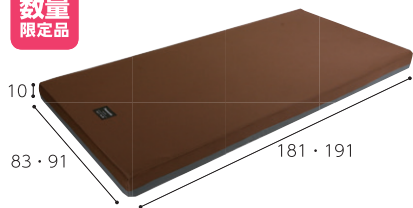

- サイズ/①91×191×10cm ②91×181×10cm ③83×191×10cm ④83×181×10cm
- 質量/①7.5 ②7.2 ③7.3 ④7.0kg
- 希望小売価格/105,000円(非課税)

2 体重バランスに合わせた体圧分散



硬さの異なる複合ウレタンで、理想的な寝姿勢を保持

3 高反発素材による動きやすさ

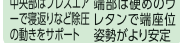

中央部はプラスエア 端部は硬めのウレタンで寝返りしやすさを確保。端部の動きをサポート

1 ルミナフィット\*

利用者負担価格		レンタル/月額	TAISコード
①91cmレギュラー   PN-S120011			
1割 560円	2割 1,120円	3割 1,680円	5,600円(非課税) 00980-000254
②91cmショート   PN-S120012			
1割 560円	2割 1,120円	3割 1,680円	5,600円(非課税) 00980-000255
③83cmレギュラー   PN-S120013			
1割 560円	2割 1,120円	3割 1,680円	5,600円(非課税) 00980-000256
④83cmショート   PN-S120014			
1割 560円	2割 1,120円	3割 1,680円	5,600円(非課税) 00980-000257

体圧分散性能と動きやすさを両立

床ずれ防止用具 83cm用 91cm用 重さ 6.4-7.6kg

数量限定品

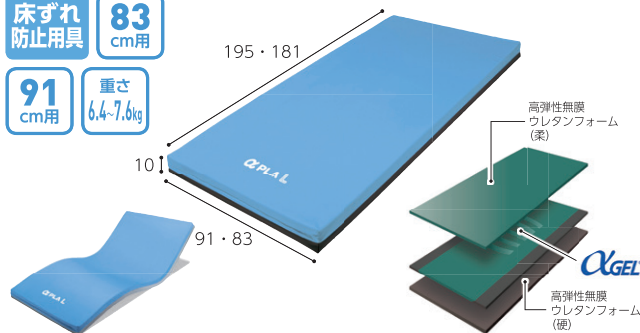

- サイズ/①91×195×10cm ②91×181×10cm ③83×195×10cm ④83×181×10cm
- 色/(表)水色、(裏)こげ茶 ●希望小売価格/97,000円(非課税)

| P N K S T | タイカ |

2 アルファプラL 通気カバータイプ\*

利用者負担価格		レンタル/月額	TAISコード
①91cmレギュラー   MB-LA1R			
1割 546円	2割 1,092円	3割 1,638円	5,460円(非課税) 00563-000093
②91cmショート   MB-LA1S			
1割 546円	2割 1,092円	3割 1,638円	5,460円(非課税) 00563-000094
③83cmレギュラー   MB-LA3R			
1割 546円	2割 1,092円	3割 1,638円	5,460円(非課税) 00563-000091
④83cmショート   MB-LA3S			
1割 546円	2割 1,092円	3割 1,638円	5,460円(非課税) 00563-000092

体重の軽い方から重い方まで幅広く対応

床ずれ防止用具 83cm用 91cm用 重さ 8.1-9.5kg 数量限定品

数量限定品

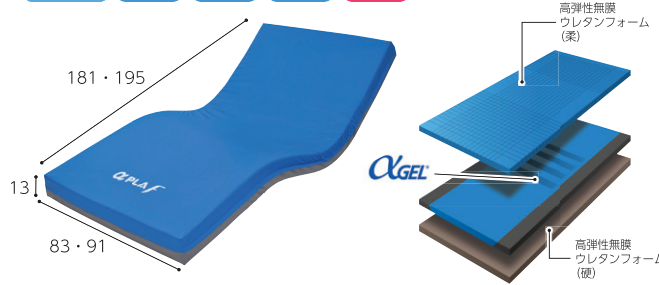

- サイズ/①91×195×13cm ②91×181×13cm ③83×195×13cm ④83×181×13cm
- 希望小売価格/140,000円(非課税)

| ①② P N K S | ③④ P N K S | タイカ |

3 アルファプラF\*

利用者負担価格		レンタル/月額	TAISコード
①91cmレギュラー   MB-FW1R			
1割 610円	2割 1,220円	3割 1,830円	6,100円(非課税) 00563-000059
②91cmショート   MB-FW1S			
1割 610円	2割 1,220円	3割 1,830円	6,100円(非課税) 00563-000058
③83cmレギュラー   MB-FW3R			
1割 610円	2割 1,220円	3割 1,830円	6,100円(非課税) 00563-000056
④83cmショート   MB-FW3S			
1割 610円	2割 1,220円	3割 1,830円	6,100円(非課税) 00563-000055

「抗ウイルス」「抗菌」のW加工カバー

床ずれ防止用具 83cm用 91cm用 重さ 7.8-9.0kg

数量限定品

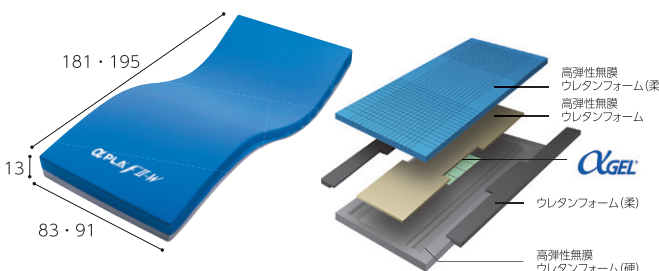

- 色/(表)青、(裏)シルバーグレー
- サイズ/①91×195×13cm ②91×181×13cm ③83×195×13cm ④83×181×13cm
- 希望小売価格/154,000円(非課税)

| ①② P N T | ③④ N T | タイカ |

4 アルファプラ FII-W 抗ウイルス+抗菌 撥水・防水カバータイプ\*

利用者負担価格		レンタル/月額	TAISコード
①91cmレギュラー   MB-F2PW1R			
1割 650円	2割 1,300円	3割 1,950円	6,500円(非課税) 00563-000153
②91cmショート   MB-F2PW1S			
1割 650円	2割 1,300円	3割 1,950円	6,500円(非課税) 00563-000154
③83cmレギュラー   MB-F2PW3R			
1割 650円	2割 1,300円	3割 1,950円	6,500円(非課税) 00563-000151
④83cmショート   MB-F2PW3S			
1割 650円	2割 1,300円	3割 1,950円	6,500円(非課税) 00563-000152

ベッド

マットレス

体位変換器具

リフト 移乗用具

処理装置 自動排泄

医療機器

車いす

付属品 車いす

歩行器

手すり

つえ

スロープ

その他 認知症関連

(3F5) ※税込価格の消費税は10%です。※単位はcmです。

\*=ベッド本体(非課税)と一体でレンタル・購入される場合は非課税となり、単品の場合は課税となります。キャスターを取り付けた場合は、ベッド本体も含め、すべてのベッド付属品が課税対象となります。

ご満足確認

体圧分散性に加え、ずれ軽減・蒸れ軽減

床ずれ防止用具 83cm用 91cm用 重さ 9.5-11kg

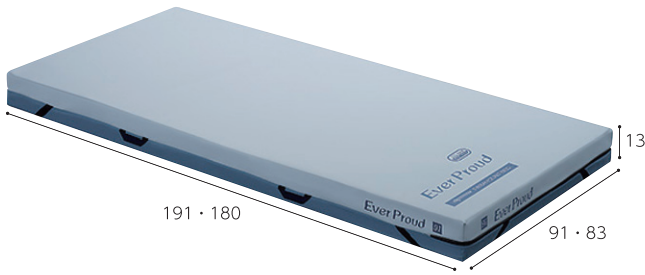

1 | エバープラウドマットレス ドライタイプ\*

利用者負担価格		レンタル/月額	TAISコード
①91cmレギュラー   KE-621UQ			
1割 560円	2割 1,120円	3割 1,680円	5,600円 (非課税) 00170-000966
②91cmミニ   KE-622UQ			
1割 560円	2割 1,120円	3割 1,680円	5,600円 (非課税) 00170-000967
③83cmレギュラー   KE-623UQ			
1割 560円	2割 1,120円	3割 1,680円	5,600円 (非課税) 00170-000968
④83cmミニ   KE-624UQ			
1割 560円	2割 1,120円	3割 1,680円	5,600円 (非課税) 00170-000969

●サイズ/①91×191×13cm②91×180×13cm③83×191×13cm④83×180×13cm  
●希望小売価格/オープン価格 | P | N | パラマウントベッド

特殊加工のインナーカバーで背上げのズレ軽減

床ずれ防止用具 83cm用 91cm用 重さ 9.6-10.5kg

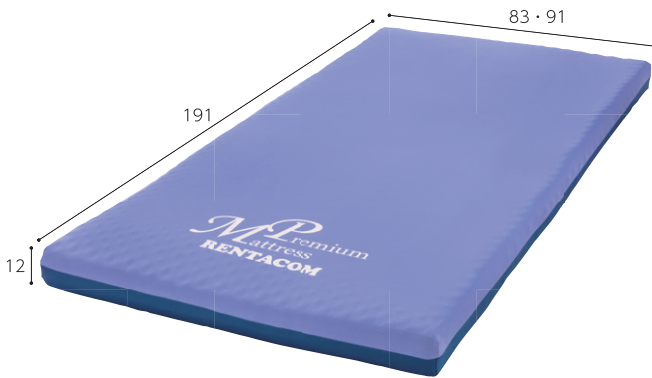

特殊加工のインナーカバーで背上げのズレ軽減

2 | レンタコムマットレス プレミアム\*

利用者負担価格		レンタル/月額	TAISコード
①91cmレギュラー   RMP91R			
1割 610円	2割 1,220円	3割 1,830円	6,100円 (非課税) 01225-000033
②83cmレギュラー   RMP83R			
1割 610円	2割 1,220円	3割 1,830円	6,100円 (非課税) 01225-000034

●サイズ/①91×191×12cm ②83×191×12cm  
●希望小売価格/150,000円(非課税) | N | 日建リース工業

床ずれ予防と動きやすさを両立したリスク軽度者向けマットレス

新掲載 床ずれ防止用具 83cm用 91cm用 重さ 6.9-8.05kg

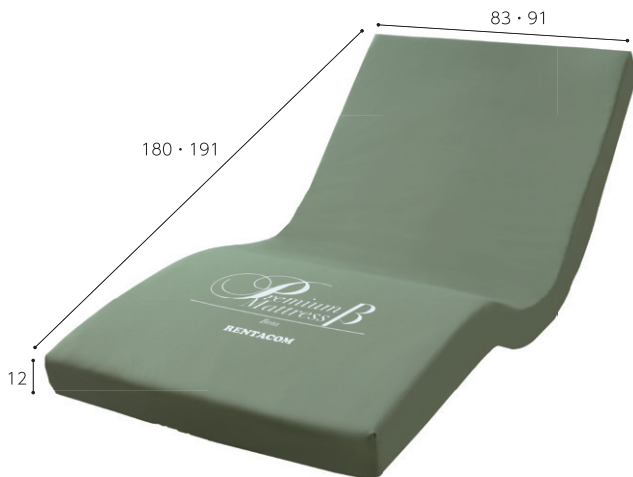

3 | レンタコムマットレス プレミアムβ\*

利用者負担価格		レンタル/月額	TAISコード
①91cmレギュラー   RMPB91R			
1割 350円	2割 700円	3割 1,050円	3,500円 (非課税) 01225-000042
②91cmショート   RMPB91S			
1割 350円	2割 700円	3割 1,050円	3,500円 (非課税) 01225-000044
③83cmレギュラー   RMPB83R			
1割 350円	2割 700円	3割 1,050円	3,500円 (非課税) 01225-000043
④83cmショート   RMPB83S			
1割 350円	2割 700円	3割 1,050円	3,500円 (非課税) 01225-000045

●色/深緑  
●サイズ/①91×191×12cm②91×180×12cm③83×191×12cm④83×180×12cm  
●希望小売価格/90,000円(非課税) | N | 日建リース工業

ベッド・付属品

マットレス

体位変換器具・ずれ防止用具

移乗用具・リフト

自動排泄処理装置

医療機器

車いす

車いす付属品

歩行器

手すり

つえ

スロープ

認知症関連・その他

寝返りと端座位をサポート。離床を促がすマットレス

床ずれ防止用具 83cm用 91cm用 重さ 6.1-7.0kg

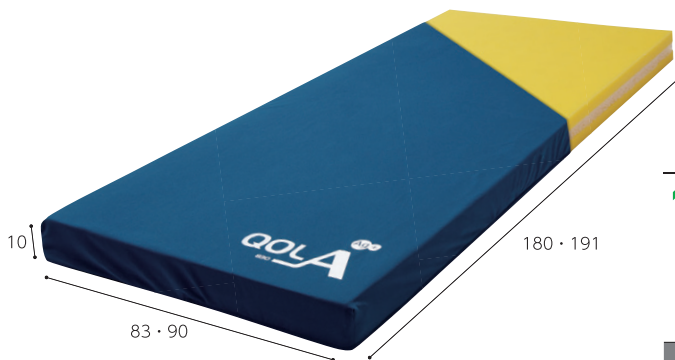

1 キュオラ通気タイプ\*

- ①90cmレギュラー | CR-591
- ②90cmショート | CR-593
- ③83cmレギュラー | CR-590
- ④83cmショート | CR-592

利用者負担価格			レンタル/月額	TAISコード
<b>1割</b>	<b>546円</b>	<b>2割 1,092円</b>	5,460円 (非課税)	00206-000077

●サイズ/①90×191×10cm ②90×180×10cm ③83×191×10cm ④83×180×10cm  
●希望小売価格/118,000円(非課税) | ①② P N S T | ③④ N S T | ケーブ |

寝返りの頻度を感知し、最適な圧対策に導く自動フィッティングマットレス

新掲載 床ずれ防止用具 91cm用 重さ 8.0-8.5kg エアーマット



2 ビリーブ\*

利用者負担価格			レンタル/月額	TAISコード
①91cmレギュラー   MBLV91G				
<b>1割</b>	<b>700円</b>	<b>2割 1,400円</b>	7,000円 (非課税)	00054-000567
②91cmショート   MBLV91SG				
<b>1割</b>	<b>700円</b>	<b>2割 1,400円</b>	7,000円 (非課税)	00054-000569

●色/グリーン ●サイズ/①91×193×13cm ②91×182×13cm  
●希望小売価格/オープン価格 | P S | モルテン |

体圧分散性能と除圧性能を向上した高機能

床ずれ防止用具 91cm用 重さ 10.5-11kg エアーマット

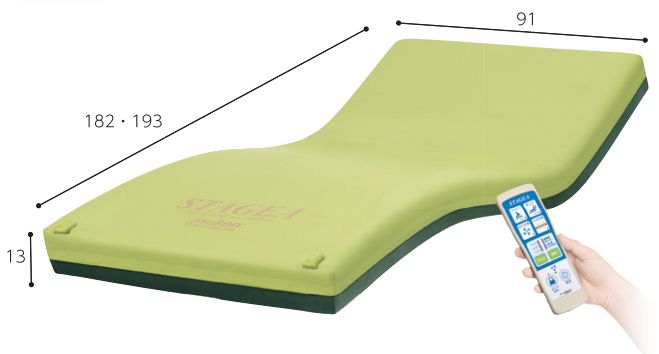

3 ステージア\*

- ①91cmレギュラー | MSTA91
- ②91cmショート | MSTA91S

利用者負担価格			レンタル/月額	TAISコード
<b>1割</b>	<b>806円</b>	<b>2割 1,612円</b>	8,060円 (非課税)	00054-000115

●サイズ/①91×193×13cm ②91×182×13cm  
●ステージアが備えている8つの特性◎体圧分散性能 ◎除圧性能 ◎ずれ力対策◎寝心地 ◎座位安定性 ◎むれ対策 ◎ひえ対策◎安全・衛生対策  
●希望小売価格/193,600円(非課税) | P N K S T | モルテン |

ベッド・付属品

マットレス

体位変換器・床ずれ防止用具

リフト 移乗用具

処理装置 自動排泄

医療機器

車いす

付属品 車いす

歩行器

手すり

つえ

スロープ

その他 認知症関連

(3F5) ※税込価格の消費税は10%です。※単位はcmです。

\*=ベッド本体(非課税)と一体でレンタル・購入される場合は非課税となり、単品の場合は課税となります。キャスターを取り付けた場合は、ベッド本体も含め、すべてのベッド付属品が課税対象となります。



ベッド・付属品

マットレス

体位変換器具・床ずれ防止用具

リフト 移乗用具

自動排泄処理装置

医療機器

車いす

車いす 付属品

歩行者

手すり

つえ

スロープ

その他 認知症関連

人の手で行うようなやさしい体位変換機能を搭載

床ずれ防止用具 **83** cm用 **91** cm用 重さ 11.5~13.5kg  
エアーマット

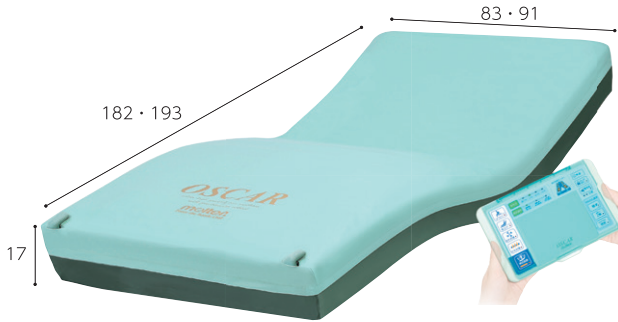

1 オスカー(ハイブリッドタイプ)\*

- ①91cmレギュラー | MOSC91
- ②91cmショート | MOSC91S
- ③83cmレギュラー | MOSC83
- ④83cmショート | MOSC83S

利用者負担価格			レンタル/月額	TAISコード
<b>1割</b>	<b>916円</b>	<b>2割 1,832円</b>	<b>3割 2,748円</b>	9,160円 (非課税) 00054-000137

- サイズ/①91×193×17cm ②91×182×17cm ③83×193×17cm ④83×182×17cm
- オスカーが備えている9つの特性◎体圧分散性能 ◎除圧性能 ◎ずれ力対策 ◎寝心地 ◎座位安定性 ◎むれ対策 ◎ひえ対策 ◎体位変換◎安全・衛生対策
- 希望小売価格/213,400円(非課税)

| ①~③ P N K S T | ④ N K S T | モルテン |

ワンタッチで使用でき、幅広く対応できる

数量 限定品 床ずれ防止用具 **84** cm用 **90** cm用 重さ 8.1~9.1kg  
エアーマット



2 ネクサスR\*

利用者負担価格			レンタル/月額	TAISコード
①90cmレギュラー   CR-663				
<b>1割</b>	<b>816円</b>	<b>2割 1,632円</b>	<b>3割 2,448円</b>	8,160円 (非課税) 00206-000083

②90cmショート   CR-667				
<b>1割</b>	<b>816円</b>	<b>2割 1,632円</b>	<b>3割 2,448円</b>	8,160円 (非課税) 00206-000085

③84cmレギュラー   CR-660				
<b>1割</b>	<b>816円</b>	<b>2割 1,632円</b>	<b>3割 2,448円</b>	8,160円 (非課税) 00206-000082

④84cmショート   CR-665				
<b>1割</b>	<b>816円</b>	<b>2割 1,632円</b>	<b>3割 2,448円</b>	8,160円 (非課税) 00206-000084

- サイズ/①90×191×12cm ②90×180×12cm ③84×191×12cm ④84×180×12cm
- ポンプ質量/3.5kg ●色/シルバー
- 希望小売価格/190,000円(非課税) | ①② P N K S | ③④ N K S | ケーブ |

常に最適な体圧分散に制御

床ずれ防止用具 **83** cm用 **91** cm用 重さ 8.0~8.6kg  
エアーマット

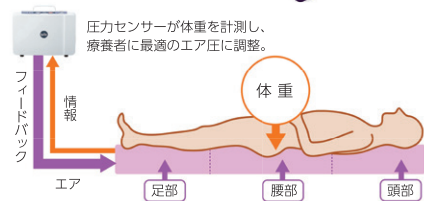
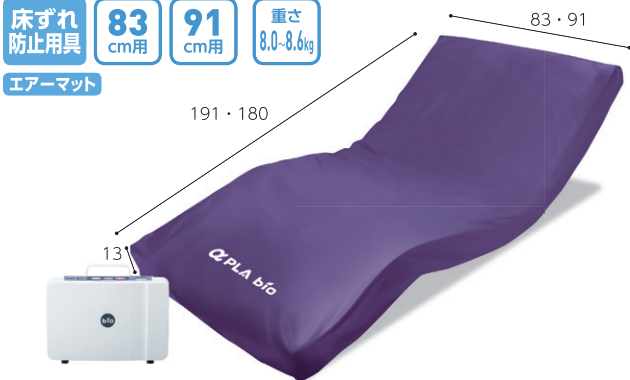

エア圧は頭部、腰部、足部の3ブロックで個別に管理。かかとの床ずれにも対応します。

3 アルファプラビオ\*

利用者負担価格			レンタル/月額	TAISコード
①91cmレギュラー   MB-BF1R-HG				
<b>1割</b>	<b>916円</b>	<b>2割 1,832円</b>	<b>3割 2,748円</b>	9,160円 (非課税) 00563-000085

②91cmショート   MB-BF1S-HG				
<b>1割</b>	<b>916円</b>	<b>2割 1,832円</b>	<b>3割 2,748円</b>	9,160円 (非課税) 00563-000086

③83cmレギュラー   MB-BF3R-HG				
<b>1割</b>	<b>916円</b>	<b>2割 1,832円</b>	<b>3割 2,748円</b>	9,160円 (非課税) 00563-000083

④83cmショート   MB-BF3S-HG				
<b>1割</b>	<b>916円</b>	<b>2割 1,832円</b>	<b>3割 2,748円</b>	9,160円 (非課税) 00563-000084

- サイズ/①91×191×13cm ②91×180×13cm ③83×191×13cm ④83×180×13cm
- 希望小売価格/224,000円(非課税) | P N | タイカ |

満足確認

\*=ベッド本体(非課税)と一体でレンタル・購入される場合は非課税となり、単品の場合は課税となります。キャスターを取り付けた場合は、ベッド本体も含め、すべてのベッド付属品が課税対象となります。



皮膚局所の温度・湿度に対応するファンモーターを搭載したマットレス

床ずれ防止用具 **84cm用** **90cm用** 重さ 6.3-6.8kg

エアーマット



### 1 | マイクロライメイト ビックセル アイズ\*

利用者負担価格		レンタル/月額	TAISコード
①90cmレギュラー   CR-753			
<b>1割</b> 1,000円	<b>2割</b> 2,000円	<b>3割</b> 3,000円	10,000円 (非課税) 00206-000141
②90cmショート   CR-757			
<b>1割</b> 1,000円	<b>2割</b> 2,000円	<b>3割</b> 3,000円	10,000円 (非課税) 00206-000143
③84cmレギュラー   CR-750			
<b>1割</b> 1,000円	<b>2割</b> 2,000円	<b>3割</b> 3,000円	10,000円 (非課税) 00206-000140
④84cmショート   CR-755			
<b>1割</b> 1,000円	<b>2割</b> 2,000円	<b>3割</b> 3,000円	10,000円 (非課税) 00206-000142

●サイズ/①90×192×15cm ②90×180×15cm ③84×192×15cm ④84×180×15cm  
●希望小売価格/237,000円(非課税) | ①② P|N|S | ③④ N|S | ケープ |

新しい自動体位変換「スモールチェンジ機能」搭載

体位変換器 **84cm用** **90cm用** 重さ 7.8-8.6kg

エアーマット



### 2 | スモールチェンジ ラグーナセット\*

利用者負担価格		レンタル/月額	TAISコード
①90cmレギュラー   CR-703			
<b>1割</b> 916円	<b>2割</b> 1,832円	<b>3割</b> 2,748円	9,160円 (非課税) 00206-000103
②90cmショート   CR-707			
<b>1割</b> 916円	<b>2割</b> 1,832円	<b>3割</b> 2,748円	9,160円 (非課税) 00206-000105
③84cmレギュラー   CR-700			
<b>1割</b> 916円	<b>2割</b> 1,832円	<b>3割</b> 2,748円	9,160円 (非課税) 00206-000102
④84cmショート   CR-705			
<b>1割</b> 916円	<b>2割</b> 1,832円	<b>3割</b> 2,748円	9,160円 (非課税) 00206-000104

●サイズ/①90×192×13.5cm ②90×180×13.5cm ③84×192×13.5cm ④84×180×13.5cm  
●ポンプ重量/3.4kg  
●希望小売価格/228,000円(非課税) | P|N|K|S|T | ケープ |

仰臥位から側臥位への体位変換と姿勢の保持に

①重さ 2.4kg ②重さ 3.1kg



### 3 | セロリ♦

①Aタイプ(まくら型)   MTYA	
利用者負担 <b>1割</b> 154円 <b>2割</b> 308円 <b>3割</b> 462円	
レンタル/月額 1,540円(税込)	希望小売価格/19,360円(税込)
②Bタイプ(スネーク型)   MTYB	
利用者負担 <b>1割</b> 214円 <b>2割</b> 428円 <b>3割</b> 642円	
レンタル/月額 2,140円(税込)	希望小売価格/27,830円(税込)
●サイズ/①68×32cm ②141×23cm ●便利な持ち手付き。 TAISコード/①00054-000112 ②00054-000113   P N K T   モルテン	

長いクッションで幅広く体位変換を補助

重さ 1.8kg



### 4 | スネーククッション♦

利用者負担 <b>1割</b> 254円 <b>2割</b> 508円 <b>3割</b> 762円	
レンタル/月額 2,540円(税込)	希望小売価格/27,500円(税込)
●サイズ/φ20×220cm TAISコード/00245-000102   匠   P S   ケープ	

ベッド・付属品

マットレス

床ずれ防止用具・体位変換器

リフト 移乗用具

処理装置 自動排泄

医療機器

車いす

車いす 付属品

歩行器

手すり

つえ

スロープ

その他 認知症関連

ウェルピーHCシリーズは、持ち手を使い、少ない力でご利用者に優しく体位変換することが可能です

付属品  
ベッド・

マットレス

体位変換器具  
ずれ防止用具

リフト  
移乗用具

処理装置  
自動排泄

医療機器

車いす

付属品  
車いす

歩行器

手すり

つえ

スロープ

その他  
認知症関連



円背がある人



ジャンボ

### 1 アルファプラ ウェルピーHC ジャンボ

PC-HC-J1

利用者負担 **1割 202円**  
2割 404円 3割 606円

レンタル/月額 2,020円(税込)

希望小売価格/31,900円(税込)

- サイズ/幅73×長さ73cm
- 色/チェック柄

TAISコード/00563-000073

| P | N | タイカ |



腹臥位



ピロータイプ&プーメラン(大)

### 2 アルファプラ ウェルピーHC ピロータイプ

PC-HC-P1

利用者負担 **1割 152円**  
2割 304円 3割 456円

レンタル/月額 1,520円(税込)

希望小売価格/16,500円(税込)

- サイズ/幅30×長さ80cm
- 色/チェック柄

TAISコード/00563-000080

| P | N | タイカ |



ヘッドアップ



ウェーブ&プーメラン(小)

### 3 アルファプラ ウェルピーHC ウェーブ

PC-HC-W1

利用者負担 **1割 152円**  
2割 304円 3割 456円

レンタル/月額 1,520円(税込)

希望小売価格/19,800円(税込)

- サイズ/幅75×長さ65cm
- 色/チェック柄

TAISコード/00563-000076

| P | N | タイカ |



### 4 アルファプラ ウェルピーHC ウェーブ(ロング)

PC-HC-W2

利用者負担 **1割 202円**  
2割 404円 3割 606円

レンタル/月額 2,020円(税込)

希望小売価格/24,200円(税込)

- サイズ/幅75×長さ80cm
- 色/チェック柄

TAISコード/00563-000081

| P | N | タイカ |



車いす



プーメラン(大)

### 5 アルファプラ ウェルピーHC プーメラン(大)

PC-HC-B1

利用者負担 **1割 152円**  
2割 304円 3割 456円

レンタル/月額 1,520円(税込)

希望小売価格/18,150円(税込)

- サイズ/幅50×長さ90cm
- 色/チェック柄

TAISコード/00563-000074

| P | N | タイカ |



### 6 アルファプラ ウェルピーHC プーメラン(小)

PC-HC-B2

利用者負担 **1割 152円**  
2割 304円 3割 456円

レンタル/月額 1,520円(税込)

希望小売価格/15,950円(税込)

- サイズ/幅44×長さ74cm
- 色/チェック柄

TAISコード/00563-000075

| P | N | タイカ |

体位変換や移動をスムーズに

①Mサイズ

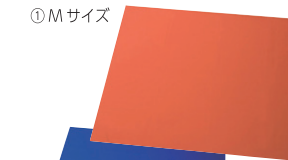

### 7 スマイルシート

①Mサイズ | CS-SM-M

利用者負担 **1割 102円**  
2割 204円 3割 306円

レンタル/月額 1,020円(税込)

希望小売価格/9,350円(税込)

②Lサイズ | CS-SM-L

利用者負担 **1割 152円**  
2割 304円 3割 456円

レンタル/月額 1,520円(税込)

希望小売価格/15,400円(税込)

- サイズ/①幅145×長さ100cm
- ②幅145×長さ200cm
- 洗濯・清拭消毒できます。

TAISコード/①00563-000051  
②00563-000052

| P | N | K | S | タイカ |

②Lサイズ

簡単操作で移乗介助

重さ **30kg** 耐荷重 **100kg**



### 8 移乗サポートロボット ハグ

HUG-L1-01

利用者負担 **1割 2,798円** 2割 5,596円 3割 8,394円

レンタル/月額 27,980円(非課税) | 希望小売価格/880,000円(非課税)

- サイズ/幅55×奥行68×高さ85~120cm

TAISコード/01666-000002

| P | N | S | FUJI |

ベッドに固定するリフト

数量 限定品  
耐荷重 100kg  
1年毎点検 吊具別売  
ベッドからの移乗



1 介護リフトつるべー Bセット★  
MRT4-0002

利用者負担 1割 1,942円 2割 3,884円 3割 5,826円  
レンタル/月額 19,420円(非課税) | 希望小売価格/547,000円(非課税)  
●サイズ/アーム長85×フレーム幅153~173×全高155cm  
※楽匠Z使用時には、脚座パッドが必要。  
TAISコード/00229-000005 | 電 | N | モーター |

脱衣室から浴室、浴槽へ

耐荷重 100kg  
1年毎点検 吊具別売



3 介護リフトつるべー F2Rセット★  
MRT4-0001

利用者負担 1割 3,564円 2割 7,128円 3割 10,692円  
レンタル/月額 35,640円(非課税) | 希望小売価格/619,000円~(非課税)  
●サイズ/【回転部】30・40cm【アーム】70・85・95cm  
●アームストローク/95.5・116・130cm  
TAISコード/00229-000016 | 電 | N | モーター |

床や畳から腰・ひざに負担をかけずに立ち上げられる

重さ 42kg 耐荷重 80kg



5 独立宣言ローザ コンパクトシート  
DSRS-C

利用者負担 1割 1,426円 2割 2,852円 3割 4,278円  
レンタル/月額 14,260円(税込) | 希望小売価格/305,800円(税込)  
●サイズ/幅55×奥行81×高さ97.5cm  
●座面高さ/1.5~61cm ●座面サイズ/幅38×奥行38cm  
●電源コード/約3m ●キャスター付  
TAISコード/00088-000022 | P | N | K | S | コムラ製作所 |

コンパクトで取り回し楽々

重さ 42kg 耐荷重 120kg  
1年毎点検 吊具別売  
ベッドからの移乗



2 介護リフトつるべー Y6セット★  
MRT4-0107

利用者負担 1割 2,036円 2割 4,072円 3割 6,108円  
レンタル/月額 20,360円(非課税) | 希望小売価格/517,000円(非課税)  
●サイズ/幅60~99(外寸)52~91(内寸)×奥行120×高さ115cm  
TAISコード/00229-000044 | 電 | N | モーター |

浴槽での立ち座りをボタンひとつで

座幅 36cm 重さ 20kg 耐荷重 35-100kg  
浴槽内での上下移動



●オプション/アームレスト乗越えキット  
浴槽内にアームレスト(ひじ掛け)がある場合に必要

4 バスリフト

①本体 | EWB101N  
利用者負担 1割 1,596円 2割 3,192円 3割 4,788円  
レンタル/月額 15,960円(税込) | 希望小売価格/392,700円(税込)  
②オプションアームレスト乗越えキット | EWB107R  
利用者負担 1割 102円 2割 204円 3割 306円  
レンタル/月額 1,020円(税込) | 希望小売価格/15,840円(税込)  
●サイズ/幅64.5~76×奥行57.5×高さ15cm  
TAISコード/①00187-000111  
■福祉用具届出コード/②00187-Z00004 | N | S | TOTO |

手元スイッチでリクライニングが操作可能

新掲載 重さ 41kg 耐荷重 90kg



6 Reha tech 座いす型リフトアップチェア リクライニング1100  
380207000

利用者負担 1割 1,210円 2割 2,420円 3割 3,630円  
レンタル/月額 12,100円(税込) | 希望小売価格/316,800円(税込)  
●サイズ/全幅60×全長77~100×全高75~120cm  
●材質/天然木、スチール、ウレタン、平織布  
●駆動方式/電動(AC100V/50-60Hz)  
TAISコード/00200-000795 | フランスベッド |

付属品  
ベッド

マットレス

体位変換器  
床ずれ防止用具

リフト  
移乗用具

処理装置  
自動排泄

医療機器

車いす

付属品  
車いす

歩行器

手すり

つえ

スロープ

その他  
認知症関連

ベッド・付属品

マットレス

体位変換器・床ずれ防止用具

リフト・移乗用具

自動排泄処理装置

医療機器

車いす

車いす付属品

歩行器

手すり

つえ

スロープ

その他  
認知症関連

玄関先が狭くスロープが設置できない玄関でも使用できます。電源不要の足踏み式



※スモールタイプには手すりは付属しておりません。また、テーブル拡張部はございません。



コンパクトサイズ

1 | リーチ

①ショートタイプ MREALT	利用者負担	1割 1,020円	2割 2,040円	3割 3,060円
		レンタル/月額 10,200円(税込)	希望小売価格/285,560円(税込)	
②ロングタイプ MREALTL	利用者負担	1割 1,020円	2割 2,040円	3割 3,060円
		レンタル/月額 10,200円(税込)	希望小売価格/297,660円(税込)	
③スモールタイプ MREALTS	利用者負担	1割 916円	2割 1,832円	3割 2,748円
		レンタル/月額 9,160円(税込)	希望小売価格/261,360円(税込)	

- 本体・テーブル長さ/①110cm ②125cm ③96.5cm
- 本体幅/①②100・107・114cm(3段階調整) ③100cm
- テーブル幅/①②76・83・90cm(3段階調整) ③76cm ●高さ/8~40cm
- ☑ TAISコード/①00054-000170 ②00054-000171 ③00054-000213 | ①P|N|S | ②③P|N | モルテン

玄関の上がり框専用リフト



2 | アルコー6000型

100574

利用者負担	1割 1,418円	2割 2,836円	3割 4,254円
レンタル/月額	14,180円(税込)	希望小売価格/324,500円(税込)	

- サイズ/幅56×奥行69.8cm ●座面高さ/44~86cm
- 電源コード長さ/370cm ●上下ストローク/42cm
- ☑ TAISコード/00125-000056 | ① | 星光医療器製作所

車いすに乗ったまま段差を昇降

1年毎点検 耐荷重 180kg 安全重視のボルト固定タイプ ※工事が必要です。



3 | 車いす用段差解消リフトテクノリフター

①5.5~47cm TDK-0455S	利用者負担	1割 2,342円	2割 4,684円	3割 7,026円
		レンタル/月額 23,420円(税込)	希望小売価格/583,000円(税込)	
②5.5~67cm TDK065	利用者負担	1割 2,750円	2割 5,500円	3割 8,250円
		レンタル/月額 27,500円(税込)	希望小売価格/660,000円(税込)	
③6~85cm TDK085	利用者負担	1割 3,360円	2割 6,720円	3割 10,080円
		レンタル/月額 33,600円(税込)	希望小売価格/858,000円(税込)	
④6.5~106cm TDK100	利用者負担	1割 3,972円	2割 7,944円	3割 11,916円
		レンタル/月額 39,720円(税込)	希望小売価格/1,100,000円(税込)	

- 天板サイズ/①93×100cm ②110×120cm ③115×120cm ④115×120cm
- フラップ/①86.5×29cm ②103.5×32cm ③109.5×34.5cm ④86.8×32cm
- 動力/電源AC100V(50Hz/60Hz共用)電動・チェーン駆動
- ☑ TAISコード/①00447-000012 ②00447-000006 ③00447-000019 ④00447-000007 | ① | 新光産業

寝たままでも座った姿勢でも尿を自動吸引

数量限定品



※女性用レシーバー装着時  
※レシーバーセットは介護保険購入対象品となります。  
※単体ではお使いいただけません。セットでお求めください。

1 自動採尿器スカットクリーン本体  
KW-65H

利用者負担 **1割 816円**  
**2割 1,632円 3割 2,448円**  
レンタル/月額 8,160円(税込)  
希望小売価格/89,100円(税込)

●サイズ/幅23.3×全長37.8×高さ27.3cm  
●質量/5.0kg  
※専用レシーバー(別売)をあてがい、排尿するだけで尿を自動吸引。使用後の後始末は1日1回程度。脱臭フィルター搭載により臭いを低減。  
☎TAISコード/00170-000707  
| 店 | パラマウントベッド |

濡れなどの不安を解消する吸引スイッチ付き

介保用具適用



女性用レシーバーセット | 男性用レシーバーセット

※単体ではお使いいただけません。セットでお求めください。

2 自動採尿器スカットクリーンレシーバーセット  
女性用 | KW-65WRT | 男性用 | KW-65MRT

希望小売価格/女性用25,300円(税込) 男性用22,000円(税込)

●サイズ/ホース長さ: 2m  
●質量/女性用: 400g 女性用: 500g(※ハンドル取付時700gです。)  
●付属品/男性用: アタッチメント・尿タンク・ブラシ入れ  
女性用: ハンドル・尿タンク・ブラシ入れ  
※尿タンク・ブラシ入れが付属します。 | パラマウントベッド |

管理医療機器

吸引器・吸入器は医家向けの医療機器になります。ご使用の場合は、必ず医師の指示を受けてください。万一、使用中に動作不良などが生じた場合、緊急の処置を要する場合は、直ちにかかりつけの医師または医療機関に処置を要請ください。ご使用中の機器は、後日交換させていただきます。

吸引器の選び方

小型・中型吸引器 機種選定の目安

※1: 選定目安、主な使用目的については参考としてご利用ください。

吸引力	弱	[Progressive Scale]						強
選定目安※1	気道内分泌物の粘稠度が低い場合		気道内分泌物の粘稠度が高い場合 気管切開・人工呼吸器使用時等			病院の配管設備同様の吸引力を必要とする場合		
主な使用目的※1	介護用						病棟用	
100V電源タイプ	セパ-II		18L/分(-85Kpa)		ミニックス-II		20L/分(-85Kpa)	
	L/分: 排気流量		Kpa: 最大吸引圧力					
足踏式タイプ	足踏式吸引器QQ						60L/分(-60Kpa)	

吸引器

シングルヘッドポンプ搭載のスタンダード吸引器。

ミニックスS-II

品番 MS2-1400  
希望小売価格 **57,200円(税込)**  
●サイズ/幅39.5×奥行15.7×高さ27.4cm  
●質量/約5.0kg  
●付属品/吸引ボトル・吸引チューブ2m  
※付属品は別売  
●認証番号: 22300B Z X00311000



| 店 | 新鋭工業 |

レンタル/月額 **4,060円(税込)**  
CA-1443C

吸引・吸入両用

吸引・吸入機能を一台に集約。コストパフォーマンスに優れた1台。

セパ-II

品番 NS2-1400  
希望小売価格 **80,300円(税込)**  
●サイズ/幅39.5×奥行15.7×高さ27.4cm  
●質量/約5.6kg  
●付属品/ネプライザーキットC・吸引ボトル・吸引チューブ2m  
※付属品は別売  
●認証番号: 22300B Z X00309000



レンタル/月額 **5,600円(税込)**  
CA-1435C

足踏式吸引器

停電時、緊急時にも対応、足踏式で吸引できます。

足踏式吸引器QQ

品番 953067  
希望小売価格 **15,180円(税込)**  
●サイズ/幅23×奥行9.8×高さ11.5cm  
●質量/約800g  
●付属品/吸引ホース2m・お試し用カテーテル収納ケース  
●認証番号: 21900BZ01317000  
| 新鋭工業 |



もしもの時にもう一台!

交換用付属品

ミニックスS-II、セパ-II用

吸引チューブ/吸引ボトル

品番 ①吸引チューブ:A-0003  
②吸引ボトル:A-0001C  
希望小売価格 **① 1,320円(税込)**  
**② 4,840円(税込)**  
| 新鋭工業 |



吸引カテーテル MT20本

品番 953069-□  
□ 8Fr(外径約2.6mm)  
□ 10Fr(外径約3.3mm)  
□ 12Fr(外径約4.0mm)  
□ 14Fr(外径約4.7mm)  
希望小売価格 **1,650円(税込)**  
●認証番号: 16100BZZ01796000  
| トップ |



●吸引カテーテルサイズ目安  
成人: 10Fr~14Fr  
※主治医や専門医師へ相談して決めてください。  
※□はサイズ

吸引器・吸入器関連商品

商品により、必要な関連部品が異なります。ご使用前に適合をご確認ください。

◎吸引ボトル 4,840円(税込)  
①ミニックスS-II用 A-0001C  
②セパ-II用 A-0001C

◎吸引チューブ 1,320円(税込) A-0003  
◎カテーテル 20本入 1,650円(税込)

<セパ-II用>  
◎ネプライザーキットC 3,080円(税込) A-0008-1  
◎ネプライザーキット収納ケース 880円(税込)

ベッド・

マットレス

体位変換器

リフト

自動排泄

医療機器

車いす

車いす

歩行器

手すり

つえ

スロープ

その他

認知症関連

ベッド・付属品

マットレス

体位変換器・床ずれ防止用具

移乗用具・リフト

自動排泄処理装置

医療機器

車いす

車いす付属品

歩行器

手すり

つえ

スロープ

認知症関連・その他

# 車いすでできること

## ●移動を安全に、スムーズに

足の筋力の低下など、歩行が難しくなった方でも自分で移動ができ、ご自身で操作ができない場合も、介助者が押ししたり電動の車椅子を使うことで行きたいところへ移動することができます。

## ●寝たきりの予防としても

寝たきりの状態が続くと筋力の低下が促進されます。座り姿勢を保つことで周りへの興味・関心が広がり、精神的な自立意識を高めることができます。

## 車いすの選び方

### 介保 レンタル 目的や状態にあった車いすで活動しやすく

商品は P.31 ~

#### 自走式車いす

自分で動かせる。後輪が大きい。



#### 介助式車いす

介助者が動かす。後輪が小さく、比較的軽い。



#### ティルト・リクライニング車いす

長時間使用する時も楽な姿勢で座れるように背もたれ等の角度が調整できる。



#### 電動車いす

車いすを手元のレバーで動かす。



#### 電動カート

レバーハンドルを操作して動かす。

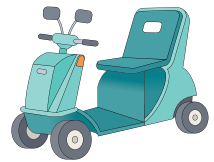

## ●選び方のポイント

### その人の体格や身体症状に適切な車いすを選定しましょう

正しい座り姿勢が保てるようにシートの高さ、幅、奥行き、肘かけや背もたれの高さなどに気をつけましょう

車いすの名称とフィッティングのポイント

フットサポートの長さ

太腿裏面が均一にシートに接するように

アームサポート高さ

わきを締め肘を90度に曲げた時の座面から肘頭までの高さ

フットサポートと地面の距離  
地面と5cm程度の隙間

シート奥行き  
臀部から膝裏までより3~4cm短く

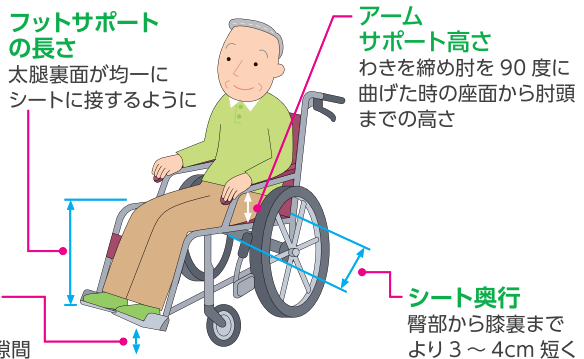

### 介保 レンタル 状態に合わせた車いすクッションの選び方

商品は P.45 ~

●主に座り心地をよくするために利用されます

熱をすばやく放散し、暑さを軽減

ウレタン

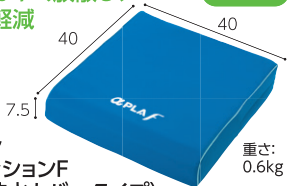

アルファプラクッションF (撥水・防水カバータイプ)  
◎タイカ

●体圧を分散する機能に優れ、長期使用していても材質変化が起きにくく、効果が持続しやすい

厚み4cmのフラットなスタンダードタイプ

ジェル



アウルREHA(リハ) レギュラー  
◎加地

●空気の入ったセルで体圧を支える  
●空気量を調整し体圧分散と姿勢保持のバランスを調整  
●定期的に空気量チェックが必要

1バルブでお尻と太ももを同時に調整

エア

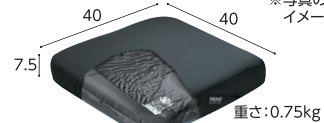

※写真のくぼみはイメージです。

ソロストレータス(失禁カバー付)  
◎ユーキ・トレーディング

低 床ずれ予防 高

優しさにこだわった設計が、お出掛けをそっと支えます

**数量限定品** **エイジフリーオリジナル** **自走** **重さ 10.3kg** **重さ 11.2kg** **耐荷重 100kg**



### 1 | ライクルR 標準タイプ 自走

利用者負担価格		レンタル/月額	TAISコード
40cm幅/ネイビー   PN-S401100A   ワインレッド   PN-S401100R			
<b>1割</b>	<b>508円</b>	<b>2割 1,016円</b>	<b>3割 1,524円</b> 5,080円 (非課税) 00980-000318
42cm幅/ネイビー   PN-S401120A   ワインレッド   PN-S401120R			
<b>1割</b>	<b>508円</b>	<b>2割 1,016円</b>	<b>3割 1,524円</b> 5,080円 (非課税) 00980-000319

### 2 | ライクルR 標準タイプ 介助

利用者負担価格		レンタル/月額	TAISコード
40cm幅/ネイビー   PN-S401101A   ワインレッド   PN-S401101R			
<b>1割</b>	<b>508円</b>	<b>2割 1,016円</b>	<b>3割 1,524円</b> 5,080円 (非課税) 00980-000322
42cm幅/ネイビー   PN-S401121A   ワインレッド   PN-S401121R			
<b>1割</b>	<b>508円</b>	<b>2割 1,016円</b>	<b>3割 1,524円</b> 5,080円 (非課税) 00980-000323

### 3 | ライクルR 多機能タイプ 自走

利用者負担価格		レンタル/月額	TAISコード
40cm幅/ネイビー   PN-S401200A   ワインレッド   PN-S401200R			
<b>1割</b>	<b>610円</b>	<b>2割 1,220円</b>	<b>3割 1,830円</b> 6,100円 (非課税) 00980-000320
42cm幅/ネイビー   PN-S401220A   ワインレッド   PN-S401220R			
<b>1割</b>	<b>610円</b>	<b>2割 1,220円</b>	<b>3割 1,830円</b> 6,100円 (非課税) 00980-000321

### 4 | ライクルR 多機能タイプ 介助

利用者負担価格		レンタル/月額	TAISコード
40cm幅/ネイビー   PN-S401201A   ワインレッド   PN-S401201R			
<b>1割</b>	<b>610円</b>	<b>2割 1,220円</b>	<b>3割 1,830円</b> 6,100円 (非課税) 00980-000324
42cm幅/ネイビー   PN-S401221A   ワインレッド   PN-S401221R			
<b>1割</b>	<b>610円</b>	<b>2割 1,220円</b>	<b>3割 1,830円</b> 6,100円 (非課税) 00980-000325

**数量限定品** **エイジフリーオリジナル** **介助** **重さ 9.0kg** **重さ 9.8kg** **耐荷重 100kg**

### 4 | ライクルR 多機能タイプ 介助

介助  
ネイビー



- 前座高/44cm
- 後座高/42cm
- 前輪/6インチ
- 後輪/22(14)インチ
- ※( )は介助式のサイズです。

- 標準タイプ **ノーバンクタイヤ** **クッションキャスター** **ドラムブレーキ** **背折れ**
- 多機能タイプ **ノーバンクタイヤ** **クッションキャスター** **ドラムブレーキ** **足スイング** **ひじはね上げ** **背折れ**

●折りたたみサイズ/40cm幅:全幅28×全長96×全高69cm、42cm幅:全幅28×全長96×全高69cm  
●希望小売価格/標準タイプ:146,000円(非課税) 多機能タイプ:166,000円(非課税)  
| P | N | S | パナソニックエイジフリー |

## 車いす・歩行器・手すり安心サービス ※電動車いすを除く

対象者 **車いす・歩行器・手すりレンタル利用者**

※一部、対象外の福祉用具がございます。

掛金 **無料**

詳しくは **P.76**

加入方法 **加入手続き不要** レンタル時に自動付帯 ※デモ期間含む

ご利用  
できる  
ケース

#### ①ケガをした場合

レンタル車いす・歩行器をご利用中に限る

**手すりは対象外です。**

#### ②盗難に遭われた場合

サービス適用には警察への盗難届が必要になります

#### ③使用誤りによる破損

使用誤りにより、レンタル中の車いす・歩行器が破損

**手すりは対象外です。**

サービス  
保障内容

#### ①ケガをした場合 ※1

●入院お見舞金:**15,000円**  
(2日以上入院から適用)

※2週間を超える場合  
+**20,000円** [追加お見舞金として]

●通院お見舞金:**10,000円**  
(4日以上通院から適用)

※2週間を超える場合  
+**15,000円** [追加お見舞金として]

●手術お見舞金:**40,000円**

#### ②盗難に遭われた場合

最大ご負担金:**5,000円**(税抜)

#### ③使用誤りによる破損 ※1

最大ご負担金:**5,000円**(税抜)



※1 手すりは対象外です。

ベッド・

マットレス

体位変換器・

リフト  
移乗用具・

自動排泄  
処理装置

医療機器

車いす

車いす  
付属品

歩行器

手すり

つえ

スロープ

認知症関連  
その他

ベッド・付属品

マットレス

床ずれ防止用具・体位変換器

リフト 移乗用具

自動排泄 処理装置

医療機器

車いす

車いす 付属品

歩行器

手すり

つえ

スロープ

認知症関連・その他

肘掛・座面・フットサポート調整で姿勢をサポートするモジュールタイプ

自走 重さ 14.6kg 耐荷重 100kg



介助 重さ 13.6kg 耐荷重 100kg



2 ネクストコア・アジャスト 介助

1 ネクストコア・アジャスト 自走

- 前座高/41・43・45cm(高さ連動)
- 後座高/38・40・42cm
- 前輪/6インチ
- 後輪/22(16)インチ
- ※( )は介助式のサイズです。

ドラムブレーキ 足スイング クッション付 ひじ高さ調整  
ひじはね上げ 背折れ 背張り調整



1 ネクストコア・アジャスト 自走

NEXT-51B-□

利用者負担価格			レンタル/月額	貸 TAISコード
1割	636円	2割 1,272円	3割 1,908円	6,360円(非課税)

□=座幅38cm/38 座幅40cm/40 座幅42cm/42  
●折りたたみサイズ/全幅28×全高67.5cm ●希望小売価格/171,600円(非課税)  
| 座幅38cm、42cm [P][N] | 座幅40cm [P][N][S] | 松永製作所 |

2 ネクストコア・アジャスト 介助

NEXT-61B-□

利用者負担価格			レンタル/月額	貸 TAISコード
1割	636円	2割 1,272円	3割 1,908円	6,360円(非課税)

□=座幅38cm/38 座幅40cm/40 座幅42cm/42  
●折りたたみサイズ/全幅27×全高67.5cm ●希望小売価格/171,600円(非課税)  
| 座幅38cm、42cm [P][N] | 座幅40cm [P][N][S] | 松永製作所 |

クッション併用で足こぎをされる方に。小柄な方に

自走 重さ 14.3kg 耐荷重 100kg



介助 重さ 13.6kg 耐荷重 100kg



4 ネクストコア・ミニモ 介助

3 ネクストコア・ミニモ 自走

- 前座高/37・39cm(高さ連動)
- 後座高/34.5・36.5cm
- 前輪/6インチ
- 後輪/20(16)インチ
- ※( )は介助式のサイズです。

ドラムブレーキ 足スイング クッション付 ひじ高さ調整 ひじはね上げ 背折れ 背張り調整

3 ネクストコア・ミニモ 自走

NEXT-50B-□

利用者負担価格			レンタル/月額	貸 TAISコード
1割	662円	2割 1,324円	3割 1,986円	6,620円(非課税)

□=座幅38cm/38F2 座幅40cm/40F2 座幅42cm/42F2  
●折りたたみサイズ/全幅28cm×全高63.5cm  
●希望小売価格/177,100円(非課税)  
| 座幅38cm、42cm [P][N][K] | 座幅40cm [P][N][K][S] | 松永製作所 |

4 ネクストコア・ミニモ 介助

NEXT-60B-□

利用者負担価格			レンタル/月額	貸 TAISコード
1割	662円	2割 1,324円	3割 1,986円	6,620円(非課税)

□=座幅38cm/38F2 座幅40cm/40F2 座幅42cm/42F2  
●折りたたみサイズ/全幅27cm×全高63.5cm  
●希望小売価格/177,100円(非課税)  
| 座幅38cm、42cm [P][N][K] | 座幅40cm [P][N][K][S] | 松永製作所 |

大柄な方もゆったり座れるワイドタイプ

自走 重さ 16.6kg 耐荷重 130kg



介助 重さ 15.6kg 耐荷重 130kg



6 ネクストコア・ワイド 介助

5 ネクストコア・ワイド 自走

- 前座高/45・47cm
- 後座高/42・44cm
- 前輪/6インチ
- 後輪/24(16)インチ
- ※( )は介助式のサイズです。

ノーバックタイプ ドラムブレーキ 足スイング クッション付 ひじ高さ調整 ひじはね上げ 背折れ 背張り調整

ノーバックタイプ ドラムブレーキ 足スイング クッション付 ひじ高さ調整 ひじはね上げ 背折れ 背張り調整

5 ネクストコア・ワイド 自走

NEXT-52BHHF2

利用者負担価格			レンタル/月額	貸 TAISコード
1割	720円	2割 1,440円	3割 2,160円	7,200円(非課税)

●折りたたみサイズ/全幅34cm×全高73.5cm  
●希望小売価格/189,200円(非課税) | [P][N][S] | 松永製作所 |

6 ネクストコア・ワイド 介助

NEXT-62BHHF2

利用者負担価格			レンタル/月額	貸 TAISコード
1割	720円	2割 1,440円	3割 2,160円	7,200円(非課税)

●折りたたみサイズ/全幅33cm×全高73.5cm  
●希望小売価格/189,200円(非課税) | [P][N][S] | 松永製作所 |



ベッド・付属品

マットレス

床ずれ防止用具・体位変換器

移乗用具・リフト

自動排泄処理装置

医療機器

車いす

車いす付属品

歩行器

手すり

つえ

スロープ

認知症関連・その他

軽くてコンパクト

自走 ①重さ 9.9kg ②耐荷重 100kg

介助 ③重さ 9.1kg ④耐荷重 100kg



■前座高/43.5cm ■後座高/41cm ■前輪/6インチ ■後輪/22(14)インチ ※座幅はアームパイプ内々サイズ ※( )は介助式のサイズです。

ノーパンクタイヤ クッションキャスター ドラムブレーキ 背折れ

1 | カルティマ 標準タイプ 自走 CRT-5-N

利用者負担価格			レンタル/月額	償 TAISコード
1割	508円	2割 1,016円	5,080円 (非課税)	00122-000568

●折りたたみサイズ/全幅32×全長93×全高70.5cm  
●希望小売価格/149,000円(非課税) | P N K S | ミキ |

2 | カルティマ 標準タイプ 介助 CRT-6-N

利用者負担価格			レンタル/月額	償 TAISコード
1割	508円	2割 1,016円	5,080円 (非課税)	00122-000570

●折りたたみサイズ/全幅25×全長93×全高70.5cm  
●希望小売価格/149,000円(非課税) | P N K S | ミキ |

「ワンハンドブレーキ」で使いやすさを追求

自走 ①重さ 11.2kg ②耐荷重 100kg

介助 ③重さ 10.5kg ④耐荷重 100kg



■前座高/43.5cm ■後座高/41cm ■前輪/6インチ ■後輪/22(14)インチ ※座幅はアームパイプ内々サイズ ※( )は介助式のサイズです。

ノーパンクタイヤ クッションキャスター ドラムブレーキ 足スイング ひじはね上げ 背折れ

3 | カルティマ 多機能タイプ 自走 CRT-7-N

利用者負担価格			レンタル/月額	償 TAISコード
1割	610円	2割 1,220円	6,100円 (非課税)	00122-000572

●折りたたみサイズ/全幅32×全長93×全高70.5cm  
●希望小売価格/171,000円(非課税) | P N K S T | ミキ |

4 | カルティマ 多機能タイプ 介助 CRT-8-N

利用者負担価格			レンタル/月額	償 TAISコード
1割	610円	2割 1,220円	6,100円 (非課税)	00122-000574

●折りたたみサイズ/全幅25×全長88×全高70.5cm  
●希望小売価格/171,000円(非課税) | P N K S T | ミキ |

簡単に調整可能な軽量モジュール車いす

自走 ①重さ 15.5kg ②重さ 15.2kg ③耐荷重 100kg

介助 ④重さ 14.2kg ⑤重さ 14.0kg ⑥耐荷重 100kg

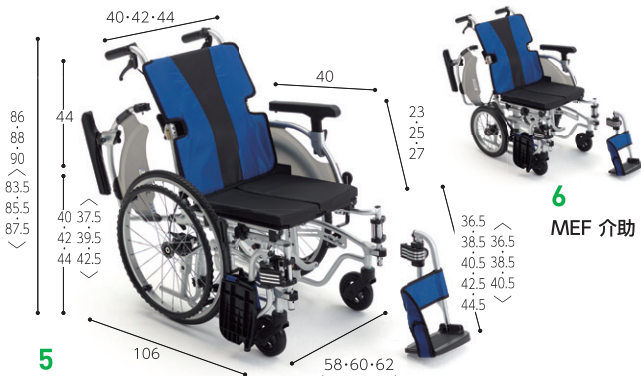

■前座高/43・45・47 (40.5・42.5・44.5) cm ■後座高/40・42・44 (37.5・39.5・42.5) cm ■前輪/6(5)インチ ■後輪/22(16) (20(14)) ※( )は介助式のサイズです。 ※( )は低座面仕様のサイズです。

5 | MEF 自走

利用者負担価格			レンタル/月額	償 TAISコード
①スタンダード		MEF-22-BU		
1割	712円	2割 1,424円	7,120円 (非課税)	00122-000582

●折りたたみサイズ/全幅34×全長77×全高65・67・69 (62.5・64.5・66.5) cm  
●希望小売価格/198,000円(非課税) | ① P N S T | ② P N | ミキ |

利用者負担価格			レンタル/月額	償 TAISコード
②低座面仕様		MEF-20-BU		
1割	712円	2割 1,424円	7,120円 (非課税)	00122-000581

●折りたたみサイズ/全幅34×全長77×全高65・67・69 (62.5・64.5・66.5) cm  
●希望小売価格/198,000円(非課税) | ① P N S T | ② P N | ミキ |

6 | MEF 介助

利用者負担価格			レンタル/月額	償 TAISコード
③スタンダード		MEF-16-BU		
1割	712円	2割 1,424円	7,120円 (非課税)	00122-000580

●折りたたみサイズ/全幅29×全長72.5×全高65・67・69 (62.5・64.5・66.5) cm  
●希望小売価格/198,000円(非課税) | ① P N S T | ② P N | ミキ |

利用者負担価格			レンタル/月額	償 TAISコード
④低座面仕様		MEF-14-BU		
1割	712円	2割 1,424円	7,120円 (非課税)	00122-000579

●折りたたみサイズ/全幅29×全長72.5×全高65・67・69 (62.5・64.5・66.5) cm  
●希望小売価格/198,000円(非課税) | ① P N S T | ② P N | ミキ |

ノーパンクタイヤ クッションキャスター 足スイング クッション付 ひじ高さ調整 ひじはね上げ 背折れ 背張り調整

(3F5)

※品番について □はサイズ・種類 ※税込価格の消費税は10%です。 ※単位はcmです。ただし、車いすの前輪・後輪の単位はインチとなります。

ご満足確認

高品質で使い勝手の良い車いすです

**新掲載** **自走** 重さ 12.3kg 耐荷重 100kg **介助** 重さ 11.3kg 耐荷重 100kg

**1 NEO-1α 自走**  
 ■前座高/43cm  
 ■後座高/41cm  
 ■前輪/6インチ  
 ■後輪/22(16)インチ  
 ※( )は介助式のサイズです。

**2 NEO-2α 介助**

ノーパンクタイヤ クッションキャスター ドラムブレーキ 背折れ

**1 NEO-1α 自走**  
NEO-1A

利用者負担価格			レンタル/月額	償 TAISコード
<b>1割</b>	<b>300円</b>	<b>2割 600円</b>	<b>3割 900円</b>	3,000円(非課税)
				00175-000387

●色/紺 ●折りたたみサイズ/全幅32×全長99×全高66cm  
 ●希望小売価格/79,400円(非課税)

| P | N | S | 日進医療器 |

**2 NEO-2α 介助**  
NEO-2A

利用者負担価格			レンタル/月額	償 TAISコード
<b>1割</b>	<b>300円</b>	<b>2割 600円</b>	<b>3割 900円</b>	3,000円(非課税)
				00175-000388

●色/紺 ●折りたたみサイズ/全幅28×全長91×全高66cm  
 ●希望小売価格/79,400円(非課税)

| P | N | S | 日進医療器 |

高品質&高強度アルミ製車いす多機能型

**新掲載** **自走** 重さ 13.4kg 耐荷重 100kg **介助** 重さ 12.8kg 耐荷重 100kg

**3 NEO-1αW 自走**  
 ■前座高/43cm  
 ■後座高/41cm  
 ■前輪/6インチ  
 ■後輪/22(16)インチ  
 ※( )は介助式のサイズです。

**4 NEO-2αW 介助**

ノーパンクタイヤ クッションキャスター ドラムブレーキ 足スイング ひじはね上げ 背折れ

**3 NEO-1αW 自走**  
NEO-1AW

利用者負担価格			レンタル/月額	償 TAISコード
<b>1割</b>	<b>400円</b>	<b>2割 800円</b>	<b>3割 1,200円</b>	4,000円(非課税)
				00175-000399

●色/紺 ●折りたたみサイズ/全幅32×全長100×全高66cm  
 ●希望小売価格/110,400円(非課税)

| P | N | S | 日進医療器 |

**4 NEO-2αW 介助**  
NEO-2AW

利用者負担価格			レンタル/月額	償 TAISコード
<b>1割</b>	<b>400円</b>	<b>2割 800円</b>	<b>3割 1,200円</b>	4,000円(非課税)
				00175-000400

●色/紺 ●折りたたみサイズ/全幅26×全長92×全高66cm  
 ●希望小売価格/110,400円(非課税)

| P | N | S | 日進医療器 |

カワムラサイクル史上最軽量モデル

**自走** 重さ 9.6kg 耐荷重 100kg **介助** 重さ 8.9kg 耐荷重 100kg

**5 ふわりす 自走**  
 ■前座高/43cm  
 ■後座高/40.5cm  
 ■前輪/6インチ  
 ■後輪/22(16)インチ  
 ※( )は介助式のサイズです。

**6 ふわりす 介助**

クッションキャスター 背折れ

**5 ふわりす 自走**  
KF22-□

利用者負担価格			レンタル/月額	償 TAISコード
<b>1割</b>	<b>508円</b>	<b>2割 1,016円</b>	<b>3割 1,524円</b>	5,080円(非課税)
				00160-000241

□=座幅40cm/40SB-PU 座幅42cm/42SB-PU  
 ●折りたたみサイズ/全幅33×全長93×全高66cm  
 ●希望小売価格/126,000円(非課税)

| 座幅40cm | P | N | K | S | | 座幅42cm | P | N | | カワムラサイクル |

**6 ふわりす 介助**  
KF16-□

利用者負担価格			レンタル/月額	償 TAISコード
<b>1割</b>	<b>508円</b>	<b>2割 1,016円</b>	<b>3割 1,524円</b>	5,080円(非課税)
				00160-000240

□=座幅40cm/40SB-PU 座幅42cm/42SB-PU  
 ●折りたたみサイズ/全幅28×全長84×全高66cm  
 ●希望小売価格/126,000円(非課税)

| 座幅40cm | P | N | K | S | | 座幅42cm | P | N | | カワムラサイクル |

ベッド・付属品

マットレス

床ずれ防止用具・体位変換器

リフト 移乗用具

自動排泄処理装置

医療機器

車いす

車いす 付属品

歩行器

手すり

つえ

スロープ

認知症関連その他

ベッド・付属品

マットレス

床ずれ防止用具・体位変換器

リフト・移乗用具

自動排泄処理装置

医療機器

車いす

車いす付属品

歩行器

手すり

つえ

スロープ

認知症関連・その他

力の弱い方や女性にもおすすめの軽量多機能モデル

自走 重さ 10.9kg 耐荷重 100kg

介助 重さ 9.9kg 耐荷重 100kg



クッションキャスター 足スイング ひじはね上げ 背折れ

1 ふわりすプラス 自走 KFP22-□

利用者負担価格			レンタル/月額	償 TAISコード
1割	610円	2割 1,220円	6,100円 (非課税)	00160-000249

□=座幅40cm/40SB-PU 座幅42cm/42SB-PU  
●折りたたみサイズ/全幅33×全長71.5×全高66cm  
●希望小売価格/145,000円(非課税)  
| 座幅40cm [P][N][S] | 座幅42cm [P][N] | カワムラサイクル |

2 ふわりすプラス 介助 KFP16-□

利用者負担価格			レンタル/月額	償 TAISコード
1割	610円	2割 1,220円	6,100円 (非課税)	00160-000248

□=座幅40cm/40SB-PU 座幅42cm/42SB-PU  
●折りたたみサイズ/全幅28×全長62.5×全高66cm  
●希望小売価格/145,000円(非課税)  
| 座幅40cm [P][N][S] | 座幅42cm [P][N] | カワムラサイクル |

前ズレ抑制のフレーム形状で、乗り心地とコンパクトさを実現

自走 重さ 12.2kg 耐荷重 100kg

介助 重さ 10.9kg 耐荷重 100kg

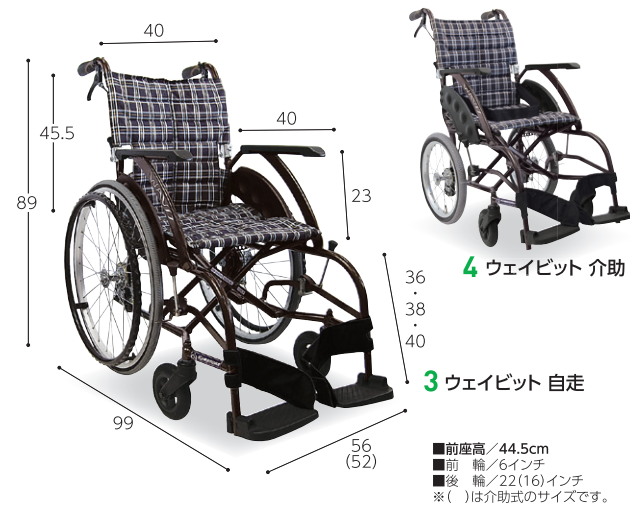

ノーバンクタイヤ クッションキャスター ドラムブレーキ 背折れ

3 ウェイビット 自走 WA22-40S

利用者負担価格			レンタル/月額	償 TAISコード
1割	474円	2割 948円	4,740円 (非課税)	00160-000237

●折りたたみサイズ/全幅33×全長95×全高67cm  
●希望小売価格/143,000円(非課税) | [P][N][K][S] | カワムラサイクル |

4 ウェイビット 介助 WA16-40S

利用者負担価格			レンタル/月額	償 TAISコード
1割	474円	2割 948円	4,740円 (非課税)	00160-000238

●折りたたみサイズ/全幅30×全長87×全高67cm  
●希望小売価格/143,000円(非課税) | [P][N][K][S] | カワムラサイクル |

握りやすい操作レバーで誰でも簡単に操作可能に

自走 重さ 14.2kg 耐荷重 100kg

介助 重さ 12.8kg 耐荷重 100kg



ノーバンクタイヤ クッションキャスター ドラムブレーキ 足スイング ひじはね上げ 背折れ

5 ウェイビットプラス 自走 ソフトタイヤ WAP22-□

利用者負担価格			レンタル/月額	償 TAISコード
1割	590円	2割 1,180円	5,900円 (非課税)	00160-000242

□=座幅40cm/40S-A13 座幅42cm/42S-A13  
●折りたたみサイズ/全幅34×全長71×全高67.5cm  
●希望小売価格/169,000円(非課税) | [P][N][K][S] | カワムラサイクル |

6 ウェイビットプラス 介助 ソフトタイヤ WAP16-□

利用者負担価格			レンタル/月額	償 TAISコード
1割	590円	2割 1,180円	5,900円 (非課税)	00160-000243

□=座幅40cm/40S-A13 座幅42cm/42S-A13  
●折りたたみサイズ/全幅30×全長62.5×全高67.5cm  
●希望小売価格/169,000円(非課税) | [P][N][K][S] | カワムラサイクル |



■前座高/44.5cm  
■後座高/41cm  
■前輪/6インチ  
■後輪/22(16)インチ  
※( )は介助式のサイズです。

ベッド・付属品

マットレス

体位変換器・床ずれ防止用具

リフト・移乗用具

自動排泄処理装置

医療機器

車いす

車いす付属品

歩行器

手すり

つえ

スロープ

認知症関連・その他

操作しやすい多機能車いす

新掲載
自走
重さ 14.8kg
耐荷重 100kg
介助
重さ 14.2kg
耐荷重 100kg



1 ウェイビットループラス 標準タイプ 自走

- 前座高/43cm
  - 後座高/38cm
  - 前輪/6インチ
  - 後輪/22(16)
- ※( )は介助式のサイズです。



2 ウェイビットループラス 標準タイプ 介助



ノーバンクタイヤ クッションキャスター ドラムブレーキ 足スイング クッション付 ひじはね上げ 背折れ

1 ウェイビットループラス 標準タイプ 自走

- ①リバーシブル 座幅40cm | WARP22-40-M
- ②リバーシブル 座幅42cm | WARP22-42-M

利用者負担価格			レンタル/月額	TAISコード
1割	550円	2割 1,100円	3割 1,650円	5,500円(非課税) 00160-000309

●折りたたみサイズ/全幅35×全長75×全高66cm ●希望小売価格/168,000円(非課税)  
| 座幅40cm [P][N][S] | 座幅42cm [P][N] | カワムラサイクル |

2 ウェイビットループラス 標準タイプ 介助

- ③リバーシブル 座幅40cm | WARP16-40-M
- ④リバーシブル 座幅42cm | WARP16-42-M

利用者負担価格			レンタル/月額	TAISコード
1割	550円	2割 1,100円	3割 1,650円	5,500円(非課税) 00160-000310

●折りたたみサイズ/全幅31×全長68×全高66cm ●希望小売価格/168,000円(非課税)  
| 座幅40cm [P][N][S] | 座幅42cm [P][N] | カワムラサイクル |

操作しやすい多機能車いす

新掲載
自走
重さ 17.1kg
耐荷重 100kg
介助
重さ 16.5kg
耐荷重 100kg



3 ウェイビットループラス エレベーター式 自走

- 前座高/43cm
  - 後座高/38cm
  - 前輪/6インチ
  - 後輪/22(16)
- ※( )は介助式のサイズです。



4 ウェイビットループラス エレベーター式 介助



ノーバンクタイヤ クッションキャスター ドラムブレーキ エレベーター クッション付 ひじはね上げ 背折れ

3 ウェイビットループラス エレベーター式 自走

- ①リバーシブル 座幅40cm | WARP22-40-EL
- ②リバーシブル 座幅42cm | WARP22-42-EL

利用者負担価格			レンタル/月額	TAISコード
1割	650円	2割 1,300円	3割 1,950円	6,500円(非課税) 00160-000323

●折りたたみサイズ/全幅35×全長75×全高66cm ●希望小売価格/188,000円(非課税)  
| 座幅40cm [P][N][S] | 座幅42cm [P][N] | カワムラサイクル |

4 ウェイビットループラス エレベーター式 介助

- ③リバーシブル 座幅40cm | WARP16-40-EL
- ④リバーシブル 座幅42cm | WARP16-42-EL

利用者負担価格			レンタル/月額	TAISコード
1割	650円	2割 1,300円	3割 1,950円	6,500円(非課税) 00160-000324

●折りたたみサイズ/全幅31×全長68×全高66cm ●希望小売価格/188,000円(非課税)  
| 座幅40cm [P][N][S] | 座幅42cm [P][N] | カワムラサイクル |

専用酸素ボンベ架台です



- WARPの自走式の取付可能な前座高HとSH、介助式は前座高Hのみ。
- 希望小売価格/28,600円(非課税) | [P] | カワムラサイクル |

5 ウェイビットループラス 専用酸素ボンベ架台\*  
KY55767

利用者負担価格			レンタル/月額	TAISコード
1割	150円	2割 300円	3割 450円	1,500円(非課税) 00160-000306

狭い廊下や出入口での小回りに便利な6輪タイプです

自走
重さ 16.3kg
耐荷重 100kg



- 前座高/38・40・42cm(高さ運動)
- 後座高/36・38・40cm
- 前輪/5インチ ■後輪/22インチ



クッションキャスター ドラムブレーキ 足スイング クッション付 ひじはね上げ 背折れ

6 座王 NA-506W  
NA-506W

利用者負担価格			レンタル/月額	TAISコード
1割	712円	2割 1,424円	3割 2,136円	7,120円(非課税) 00175-000312

●折りたたみサイズ/全幅31×全長94×全高61~65cm  
※臀部スペースの有効幅はシート幅-4cmとなります。  
●希望小売価格/201,300円(非課税)

[P][N][K] | 日進医療器 |

ベッド・付属品

マットレス

床ずれ防止用具・体位変換器

移乗用具・リフト

自動排泄処理装置

医療機器

車いす

車いす付属品

歩行器

手すり

つえ

スロープ

認知症関連・その他

身体の大い方や体重の重い方にオススメ! ビッグサイズのモジュール車いす

自走 重さ 21.0kg 耐荷重 130kg 数量 限定品



■前座高/54・56・58cm ■後座高/51・53・55cm  
■前輪/8インチ ■後輪/24インチ  
※スペックはクッション込の寸法です。 ※シート幅はアームパイプ内々の幅です。



パンクや空気漏れの心配なし  
24インチの大きなメンテナンスフリーのノーパンクタイヤ。



クッション付き  
シーティングの心地よさを追求した調整式シート。

ノーパンクタイヤ クッションキャスター 足スイング クッション付 ひじ高さ調整 ひじはね上げ  
背折れ 背張り調整

1 ビッグサイズ車いすKJP-5  
KJP-5

利用者負担価格			レンタル/月額	貸 TAISコード	
1割	916円	2割 1,832円	3割 2,748円	9,160円 (非課税)	00122-000617

●折りたたみサイズ/幅34×奥行84.5(108)×高さ75・77・79cm ( )内はフット・レッグサポートを取り付けたままのサイズです。  
●希望小売価格/205,000円(非課税)

[ P ] [ N ] [ S ] | ミキ |

車いすでのつまずきや、かがんだときの転倒を予防

自走 重さ 13.6kg

耐荷重 100kg 数量 限定品

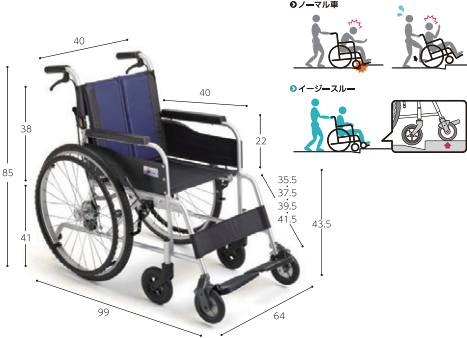

■前座高/43.5cm  
■後座高/41cm  
■前輪/6インチ  
■後輪/22インチ

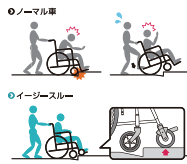

アシストキャスタが足がかりとなり段差を乗り越えやすくなります。

クッションキャスター 背折れ 背張り調整

2 イージースルー 標準  
EST-1

利用者負担価格			レンタル/月額	貸 TAISコード	
1割	406円	2割 812円	3割 1,218円	4,060円 (非課税)	00122-000621

●折りたたみサイズ/全幅33×全長99×全高66cm  
●希望小売価格/118,000円(非課税)

[ P ] [ N ] [ S ] | ミキ |

軽量・コンパクト・安全(自動ブレーキ付)の3拍子が揃った車いす

自走 重さ 12.3kg

耐荷重 100kg



■前座高/41.5cm  
■前輪/5インチ  
■後輪/20インチ

\*座幅はアームパイプ内々サイズ  
\*専用クッション込みサイズ



クッションキャスター ドラムブレーキ クッション付 背折れ

3 軽量とまっティ 自走  
CRT-1LOB

利用者負担価格			レンタル/月額	貸 TAISコード	
1割	570円	2割 1,140円	3割 1,710円	5,700円 (非課税)	00122-000611

●折りたたみサイズ/全幅36×全長89.5×全高64.5cm  
●希望小売価格/153,000円(非課税)

[ P ] [ N ] [ K ] | ミキ |

ブレーキのかけ忘れによる、ひやりはっと防止に。立ち上がると自動でブレーキが作動

自走 重さ 18.1kg 耐荷重 100kg 数量 限定品

介助 重さ 16.6kg 耐荷重 100kg 数量 限定品

クッションキャスター ドラムブレーキ 足スイング クッション付  
ひじはね上げ 背折れ 背張り調整

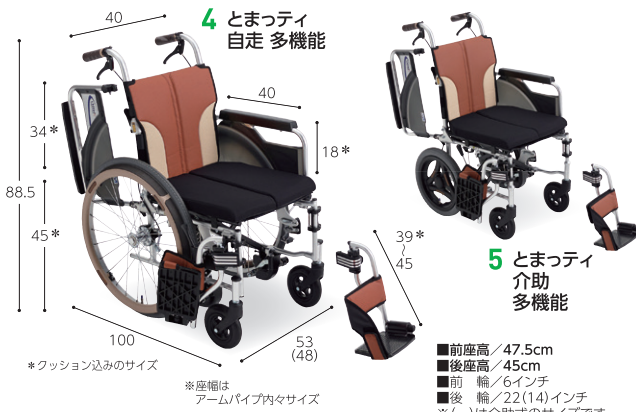

4 とまっティ 自走 多機能  
SKT-400B-BR

利用者負担価格			レンタル/月額	貸 TAISコード	
1割	662円	2割 1,324円	3割 1,986円	6,620円 (非課税)	00122-000531

●折りたたみサイズ/全幅33×全長72.5×全高68cm  
●希望小売価格/166,000円(非課税)

[ P ] [ N ] [ K ] [ T ] | ミキ |

5 とまっティ 介助 多機能  
SKT-200B-BR

利用者負担価格			レンタル/月額	貸 TAISコード	
1割	662円	2割 1,324円	3割 1,986円	6,620円 (非課税)	00122-000532

●折りたたみサイズ/全幅26×全長64×全高68cm  
●希望小売価格/166,000円(非課税)

[ P ] [ N ] [ K ] [ T ] | ミキ |

ベッド・付属品

マットレス

床ずれ防止用具・体位変換器

リフト・移乗用具

自動排泄処理装置

医療機器

車いす

車いす付属品

歩行器

手すり

つえ

スロープ

認知症関連その他

長時間の利用でも快適に過ごせる車いす

自走 重さ 14.7kg 耐荷重 100kg

介助 重さ 13.5kg 耐荷重 100kg



1 グレイスコア 自走

2 グレイスコア 介助

- 前座高 / 43cm
- 後座高 / 41.5cm
- 前輪 / 5インチ
- 後輪 / 22(16)インチ
- ※( )は介助式のサイズです。

ノーバンクタイプ ドラムブレーキ クッション付 背折れ 背張り調整

1 | グレイスコア 自走  
GRC-11B□

利用者負担価格			レンタル/月額	償 TAISコード
1割	576円	2割 1,152円	5,760円 (非課税)	00066-000399

- =座幅40cm / 40M-13 座幅42cm / 42M-13
- 折りたたみサイズ / 全幅32×全長95×全高69cm
- 希望小売価格 / 137,500円 (非課税)

2 | グレイスコア 介助  
GRC-21B□

利用者負担価格			レンタル/月額	償 TAISコード
1割	556円	2割 1,112円	5,560円 (非課税)	00066-000400

- =座幅40cm / 40M-13 座幅42cm / 42M-13
- 折りたたみサイズ / 全幅31×全長95×全高69cm
- 希望小売価格 / 137,500円 (非課税)

長時間の利用でも快適に過ごせる車いす

自走 重さ 16.5kg 耐荷重 100kg

介助 重さ 15.1kg 耐荷重 100kg



3 グレイスコア-マルチ 自走

4 グレイスコア-マルチ 介助

- 前座高 / 43cm
- 後座高 / 41.5cm
- 前輪 / 5インチ
- 後輪 / 22(16)インチ
- ※( )は介助式のサイズです。

ノーバンクタイプ ドラムブレーキ 足スイング クッション付 ひじはね上げ 背折れ 背張り調整

3 | グレイスコア-マルチ 自走  
GRC-31B□

利用者負担価格			レンタル/月額	償 TAISコード
1割	648円	2割 1,296円	6,480円 (非課税)	00066-000401

- =座幅40cm / 40M-13 座幅42cm / 42M-13
- 折りたたみサイズ / 全幅32×全長95×全高69cm
- 希望小売価格 / 162,800円 (非課税)

4 | グレイスコア-マルチ 介助  
GRC-41B□

利用者負担価格			レンタル/月額	償 TAISコード
1割	648円	2割 1,296円	6,480円 (非課税)	00066-000402

- =座幅40cm / 40M-13 座幅42cm / 42M-13
- 折りたたみサイズ / 全幅31×全長95×全高69cm
- 希望小売価格 / 162,800円 (非課税)

通気性に優れたシートに座面や肘掛の調整も可能な車いす

自走 重さ 17.1kg 耐荷重 100kg

介助 重さ 15.8kg 耐荷重 100kg

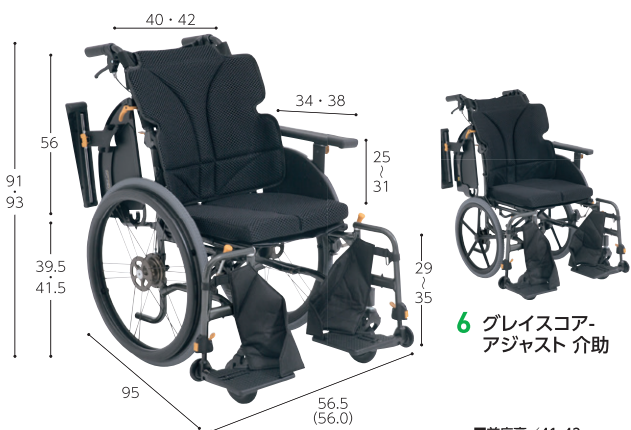

5 グレイスコア-アジャスト 自走

6 グレイスコア-アジャスト 介助

- 前座高 / 41-43cm
- 後座高 / 39.5-41.5cm
- 前輪 / 5インチ
- 後輪 / 22(16)インチ
- ※( )は介助式のサイズです。

ノーバンクタイプ ドラムブレーキ 足スイング クッション付 ひじ高さ調整 ひじはね上げ 背折れ 背張り調整

5 | グレイスコア-アジャスト 自走  
GRC-51B□

利用者負担価格			レンタル/月額	償 TAISコード
1割	700円	2割 1,400円	7,000円 (非課税)	00066-000409

- =座幅40cm / 40M-13 座幅42cm / 42M-13
- 折りたたみサイズ / 全幅32×全長95×全高69cm
- 希望小売価格 / 190,300円 (非課税)

6 | グレイスコア-アジャスト 介助  
GRC-61B□

利用者負担価格			レンタル/月額	償 TAISコード
1割	698円	2割 1,396円	6,980円 (非課税)	00066-000408

- =座幅40cm / 40M-13 座幅42cm / 42M-13
- 折りたたみサイズ / 全幅31×全長95×全高69cm
- 希望小売価格 / 190,300円 (非課税)

抜群の小回り! コンパクト6輪車いす。手押しハンドルを内側にたたためて、省スペース

**自走** ①重さ 18kg ②耐荷重 100kg ③数量 限定品

**介助** ③重さ 17.5kg ④耐荷重 100kg ④数量 限定品



ノーパンクタイヤ クッションキャスター ドラムブレーキ 足スイング クッション付 ひじはね上げ  
背折れ 背張り調整 (2のみ)

**1 スキット500 6輪 自走**  
SKT-500BU

利用者負担価格			レンタル/月額	貸 TAISコード
<b>1割</b>	<b>662円</b>	<b>2割 1,324円</b>	<b>3割 1,986円</b>	6,620円 (非課税)
				00122-000553

●折りたたみサイズ/全幅28.5×全長70(83)×全高63/65.5cm  
●希望小売価格/205,000円(非課税)

**2 スキット600 6輪 介助**  
SKT-600BU

利用者負担価格			レンタル/月額	貸 TAISコード
<b>1割</b>	<b>662円</b>	<b>2割 1,324円</b>	<b>3割 1,986円</b>	6,620円 (非課税)
				00122-000554

●折りたたみサイズ/全幅24.5×全長70(83)×全高63/65.5cm  
●希望小売価格/205,000円(非課税)

その場でくると回転。押してパイプを横向きにする事で今まで以上の小回り性。壁への傷に配慮したローラー付

**自走** ①重さ 19kg ②重さ 18.5kg

**介助** ③重さ 18kg ④重さ 17.2kg



ドラムブレーキ クッション付 ひじ高さ調整 ひじはね上げ 背折れ (4のみ)

**3 ネクストコアくるり 自走**

利用者負担価格			レンタル/月額	貸 TAISコード
①中床式   NEXT-71B-F2				
<b>1割</b>	<b>762円</b>	<b>2割 1,524円</b>	<b>3割 2,286円</b>	7,620円 (非課税)
				00066-000333

②低床式   NEXT-70B-F1				
<b>1割</b>	<b>762円</b>	<b>2割 1,524円</b>	<b>3割 2,286円</b>	7,620円 (非課税)
				00066-000335

**4 ネクストコアくるり 介助**

利用者負担価格			レンタル/月額	貸 TAISコード
③中床式   NEXT-81B-F2				
<b>1割</b>	<b>762円</b>	<b>2割 1,524円</b>	<b>3割 2,286円</b>	7,620円 (非課税)
				00066-000334

④低床式   NEXT-80B-F1				
<b>1割</b>	<b>762円</b>	<b>2割 1,524円</b>	<b>3割 2,286円</b>	7,620円 (非課税)
				00066-000336

●カラー/①ブルー ②オレンジ ③ブルー ④オレンジ ●希望小売価格/180,400円(非課税)  
| ①② P|N|K|S | ③④ P|N|K|S | 松永製作所 |

リクライニング時も前向きな姿勢を保ちやすい。独自の背もたれ調整で円背の方も姿勢がぴったり

**自走** ①重さ 23.5kg ②耐荷重 75kg

**介助** ③重さ 22.7kg ④耐荷重 75kg



ドラムブレーキ 足スイング クッション付 ひじ高さ調整 リクライニング

**5 オアシス 自走**

利用者負担価格			レンタル/月額	貸 TAISコード
①自走式 本体   OS-11TRSP				
<b>1割</b>	<b>816円</b>	<b>2割 1,632円</b>	<b>3割 2,448円</b>	8,160円 (非課税)
				00066-000295

②エレベーターリング★   MAA4-0003				
<b>1割</b>	<b>174円</b>	<b>2割 348円</b>	<b>3割 522円</b>	1,740円 (非課税)
				00066-000297

**6 オアシス 介助**

利用者負担価格			レンタル/月額	貸 TAISコード
③介助式 本体   OS-12TRSP				
<b>1割</b>	<b>816円</b>	<b>2割 1,632円</b>	<b>3割 2,448円</b>	8,160円 (非課税)
				00066-000296

④エレベーターリング★   MAA4-0003				
<b>1割</b>	<b>174円</b>	<b>2割 348円</b>	<b>3割 522円</b>	1,740円 (非課税)
				00066-000297

●リクライニング角度/90~115° ●ティルト角度(骨盤のみ)/0~25°  
●希望小売価格/①258,060円(非課税) ②233,860円(非課税) ③233,860円(非課税)  
④②車いすセットの場合は17,600円(非課税)

ベッド・

マットレス

体位変換器具  
床ずれ防止用具・

リフト  
移乗用具・

処理装置  
自動排泄

医療機器

車いす

車いす  
付属品

歩行器

手すり

つえ

スロープ

その他  
認知症関連・

※品番について □はサイズ・種類 ※税込価格の消費税は10%です。 ★=車いす本体と一体でレンタル・購入される場合は非課税となり、単品の場合は課税となります。  
※単位はcmです。ただし、車いすの前輪・後輪の単位はインチとなります。

ご満足確認

ベッド・付属品

マットレス

床ずれ防止用具・体位変換器

リフト 移乗用具

自動排泄 処理装置

医療機器

車いす

車いす 付属品

歩行器

手すり

つえ

スロープ

認知症関連・その他

女性や力の弱い方でも扱いやすい超軽量・コンパクト

介助 16.8kg 100kg



■前座高/43.5(47)cm  
■後座高/42-45.5cm  
■前輪/6インチ  
■後輪/14インチ  
※くはクッション込のサイズです。

ノーバンクタイプ クッションキスター 足スイング クッション付 ひじ高さ調整 背折れ 背張り調整 ティルト リクライニング

1 | カルティマ ティルト&リクライニング

利用者負担価格			レンタル/月額	貸 TAISコード
①本体 CRT-WR				
1割	816円	2割 1,632円	3割 2,448円	8,160円 (非課税) 00122-000620
②エレベーター* MKK4-0001				
1割	202円	2割 404円	3割 606円	2,020円 (非課税) 00122-000436

●折りたたみサイズ/全幅31×全長92×全高78cm  
●ティルト角度/2~30° ●リクライニング角度/95~130°  
●希望小売価格/①212,000円(非課税)②31,904円(非課税) | P|N|S| ミキ |

小柄な方にも使いやすいコンパクト・ティルト&リクライニング

介助 27.0kg 100kg

数量 限定品



真横への移動も可能になるので、移乗時のベッドへの横付けも楽に行えます。小柄な方の顔の位置に合わせてお尻の位置からの設定が可能。

■前座高/41cm  
■前輪/6インチ  
■後輪/12インチ

ドラムブレーキ 足スイング クッション付 ひじ高さ調整 ティルト リクライニング

2 | マイチルト・ミニ3D

利用者負担価格			レンタル/月額	貸 TAISコード
①本体 MH-SRL				
1割	966円	2割 1,932円	3割 2,898円	9,660円 (非課税) 00066-000351
②エレベーター* MAA4-0009				
1割	102円	2割 204円	3割 306円	1,020円 (非課税) 00066-000353

●折りたたみ時寸法/全幅34×全長89×全高99cm  
●ティルト角度/0~25°  
●リクライニング角度/90~110°  
●希望小売価格/①239,800円(非課税)②オープン価格 | P|N| 松永製作所 |

『リラックス』と『自立支援』2つの共存。リフトアップ機能で移乗が容易に

新掲載 JIS 規格品 介助 27.5kg 100kg



直下構造のエレベーターフットサポート(前後/角度調整式)

■前座高/43cm  
■前輪/5インチ  
■後輪/12インチ

ノーバンクタイプ ドラムブレーキ 足スイング クッション付 ひじ高さ調整 背折れ 背張り調整 ティルト リクライニング

3 | マイチルト・コンパクトII

利用者負担価格			レンタル/月額	貸 TAISコード
①本体 ネイビー(M-12) MH-CR2L				
1割	966円	2割 1,932円	3割 2,898円	9,660円 (非課税) 00066-000413
②エレベーター* MAA4-0009				
1割	102円	2割 204円	3割 306円	1,020円 (非課税) 00066-000353

●折りたたみサイズ/全幅40×全長98×全高116.5cm  
●希望小売価格/①239,800円(非課税)②オープン価格 | ① P|N|S|K| | ② P|N|K| 松永製作所 |

身長の高い方でもゆったり座れるティルト&リクライニング

介助 29.5kg 100kg



■前座高/47cm  
■前輪/6インチ  
■後輪/16インチ

ノーバンクタイプ ドラムブレーキ 足スイング クッション付 ひじ高さ調整 背折れ調整 ティルト リクライニング

4 | マイチルト・グラン3D

利用者負担価格			レンタル/月額	貸 TAISコード
①本体 MH-GRL-F2				
1割	966円	2割 1,932円	3割 2,898円	9,660円 (非課税) 00066-000392
②エレベーター* MAA4-00010				
1割	102円	2割 204円	3割 306円	1,020円 (非課税) 00066-000396

●ティルト角度/0~30° ●リクライニング角度/95~130°  
●希望小売価格/①258,500円(非課税)②オープン価格 | P|N|S| 松永製作所 |



ベッド・

マットレス

体位変換器・  
褥ずれ防止用具・

リフト  
移乗用具・

処理装置  
自動排泄

医療機器

車いす

車いす  
付属品

歩行器

手すり

つえ

スロープ

その他  
認知症関連・

背カーブ調整ができ円背の方にも快適な坐りごち

**介助** 重さ **20.0kg** 耐荷重 **100kg** ※フットレグサポート及びクッション無し時: 16.2kg

28° 無段階調整

オートレスト機構でバックレストを大きく後方に倒しても、お尻が前方に滑り出すことがありません

円背の方にも、脊柱のカーブに合わせて背シートを合わせることができます

ドラムブレーキ 足スイング クッション付 ひじ高さ調整 背折れ 背張り調整  
テイルト リクライニング

**1 | モデラートII**

利用者負担価格		レンタル/月額	TAISコード
①本体   CA-4310			
<b>1割</b>	<b>916円</b>	<b>2割</b> 1,832円	<b>3割</b> 2,748円
		9,160円 (非課税)	00496-000323
②エレベーターリング*   CA-4301			
<b>1割</b>	<b>102円</b>	<b>2割</b> 204円	<b>3割</b> 306円
		1,020円 (非課税)	00496-000302

●折りたたみ時寸法/全幅58×全長80×全高70cm ●背カーブ調整/67°~95°  
●オートレスト機構/背座角:95°~130° 座面角:4°~24°  
●希望小売価格/①230,000円(非課税)②18,000円(非課税)  
| P | N | ランドルコーポレーション |

■前座高/43cm  
※クッション厚さ含む  
■前輪/6インチ  
■後輪/14インチ

前ズレを起こしにくく介助しやすい新発想の座面昇降型リクライニング機能を搭載

**介助** 重さ **24.0kg** 耐荷重 **100kg**

座奥調整 (30/32/34/36/38)

リクライニングすると座面がアッパして介助しやすい

後方からブレーキ操作ができるフットブレーキ付

ノーパンクタイヤ クッションキャスター ドラムブレーキ 足スイング クッション付 背張り調整  
リクライニング

**2 | ネクストローラーSPⅡ**  
NR-SP2

利用者負担価格		レンタル/月額	TAISコード
<b>1割</b>	<b>1,120円</b>	<b>2割</b> 2,240円	<b>3割</b> 3,360円
		11,200円 (非課税)	00122-000491

●リクライニング角度/100°~170°  
●フルリクライニング時のサイズ/長さ141.5×高さ82(前座高63)×幅60cm  
●エレベーター角度/12°~62°(無段階)  
●希望小売価格/287,000円(非課税)  
| P | N | K | S | ミキ |

■前輪/6インチ  
■後輪/16インチ

自分でリクライニング操作ができ小回りに優れた車いす

**SEATUS**

**自走** 重さ **24.2kg** 耐荷重 **100kg** 数量 **限定品**

※座幅はアームパイプ内々サイズ  
※クッション込サイズ

100°~117°

足スイング クッション付 背折れ 背張り調整 リクライニング

**3 | セルフリクライニング車いす シータス**  
SEATUS

利用者負担価格		レンタル/月額	TAISコード
<b>1割</b>	<b>916円</b>	<b>2割</b> 1,832円	<b>3割</b> 2,748円
		9,160円 (非課税)	00122-000548

●折りたたみサイズ/全幅37×全長84×全高68.5cm  
●希望小売価格/251,000円(非課税)  
| P | N | K | S | ミキ |

■前座高/45cm  
■前輪/4インチ  
■後輪/22インチ  
■補助/4インチ

(3F5)

※税込価格の消費税は10%です。★=車いす本体と一体でレンタル・購入される場合は非課税となり、単品の場合は課税となります。

ご満足確認

座り心地にこだわったコンパクト車いす

介助 **重さ 21.5kg**



■前座高/40cm  
■後座高/37cm  
■前輪/6インチ  
■後輪/12インチ



座角90°、可動角30°の幅広い調整



シンプルなのにフレキシブルなヘッドサポート



折りたたみもコンパクト

ドラムブレーキ エレベーター付 クッション付 ひじ高さ調整 ひじはね上げ リクライニング

1 | ぴったりフィットくるーん  
KPFK-12

利用者負担価格			レンタル/月額	TAISコード
1割	916円	2割 1,832円	9,160円 (非課税)	00160-000250

●折りたたみサイズ/全幅35×全長72×全高77cm  
●希望小売価格/236,000円(非課税)

| P | N | K | S | カワムラサイクル |

もっとお出かけしたくなる。足元に大容量のカゴが備え付けで便利に収納可能

自走 **重さ 52.0kg** **耐荷重 115kg**



■前座高/44~52cm  
■後座高/40.5~48.5cm  
■前輪/10.1インチ  
■後輪/10.4インチ



取り外しも簡単な大容量バッテリー



片手で簡単に操作



20リットルの大容量かご

ノーパンクタイヤ クッション付 ひじ高さ調整 ひじはね上げ 背折れ

2 | WHILL Model CK2

利用者負担価格			レンタル/月額	TAISコード
右	WHILL-CK2-WT-R	左	WHILL-CK2-WT-L	

1割	2,650円	2割 5,300円	7,950円	26,500円 (非課税)	01520-000028
----	--------	-----------	--------	------------------	--------------

●最高速度/6km/h ●走行距離/18km ●登坂力/10°  
●段差乗越/5cm ●最小回転半径/76cm  
●充電時間/5時間

| N | WHILL |

液晶画面搭載(5段階速度・バッテリー残量表示)

自走 **重さ 31.6kg** **耐荷重 100kg**

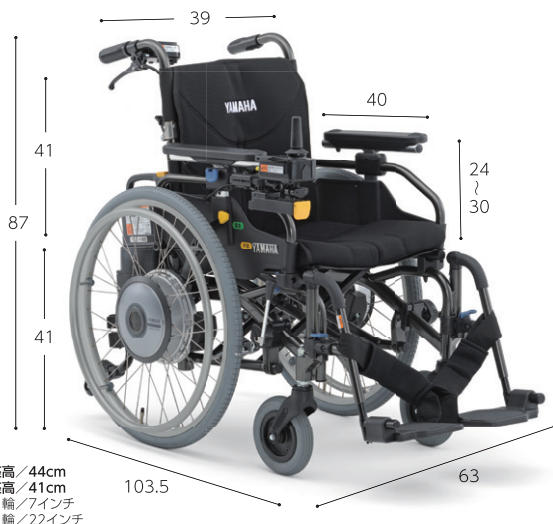

■前座高/44cm  
■後座高/41cm  
■前輪/7インチ  
■後輪/22インチ



警告センサー付転倒防止バー



レバーによる手動と電動の切り替え

足スイング クッション付 ひじ高さ調整 ひじはね上げ 背折れ

3 | JWアクティブプラス

利用者負担価格			レンタル/月額	TAISコード
右	JWAP-R	左	JWAP-L	

1割	2,650円	2割 5,300円	7,950円	26,500円 (非課税)	00233-000097
----	--------	-----------	--------	------------------	--------------

●連続走行距離/15km ●速度/前進1.7~4.5km/h、後進0.9~2.3km/h  
●実用登坂角度/6° ●クッション厚さ/4cm  
●希望小売価格/544,000円(非課税)

| N | ヤマハ発動機 |

ベッド・付属品

マットレス

床ずれ防止用具・体位変換器

移乗用具・リフト

自動排泄処理装置

医療機器

車いす

車いす付属品

歩行器

手すり

つえ

スロープ

認知症関連・その他

折りたたみできる電動車いす

自走 重さ 21.6kg 耐荷重 115kg



■前座高/51cm  
■後座高/45cm  
■前輪/7インチ  
■後輪/9インチ(エアタイヤ)



フットプレートが可動式で足を妨げることなく乗り降りできます



電磁ブレーキで安全設計

クッション付

1 | ラスレル

右 | RASREL2-BK-R | 左 | RASREL2-BK-L

利用者負担価格			レンタル/月額	貸 TAISコード
1割	1,800円	2割 3,600円	18,000円 (非課税)	01388-000007

- 折りたたみサイズ/全幅64.5×全長111.5×全高32cm
- 希望小売価格/298,000円(非課税)

| P | N | カシダス |

毎日を若々しくスマートに

自走 重さ 101kg 耐荷重 100kg 連続走行距離 約28km 実用登降角度 約10°



ノーパンクタイヤ

2 | 遊歩フジ

FUJI#

利用者負担価格			レンタル/月額	貸 TAISコード
1割	2,300円	2割 4,600円	23,000円 (非課税)	00020-000048

- 色/ホワイトマイカ ●充電式(家庭用コンセント)
- 速度/前進0.5~6.0km/h、後進0.5~2.0km/h
- オプション/ステッキホルダー、車体カバー、多点杖ホルダー
- 希望小売価格/388,000円(非課税)

| N | セリオ |

買い物に利用したい、長距離の移動をしたいという方におすすめの電動カート

新掲載 自走

重さ 98kg 耐荷重 100kg 連続走行距離 約30km 実用登降角度 約10°



ノーパンクタイヤ

3 | 遊歩スマイルα

SH10

利用者負担価格			レンタル/月額	貸 TAISコード
1割	2,500円	2割 5,000円	25,000円 (非課税)	00020-000053

- 色/ナチュラルベージュ
- 充電式(家庭用コンセント)
- 速度/前進0.5~6.0km/h、後進0.5~2.0km/h
- オプション/P.44参照
- 希望小売価格/398,000円(非課税)

| N | セリオ |

狭い道が多い、保管場所が狭いという方におすすめの電動カート

新掲載 自走

重さ 90kg 耐荷重 75kg 連続走行距離 約24km 実用登降角度 約10°



ノーパンクタイヤ

4 | 遊歩スキップα

SH03

利用者負担価格			レンタル/月額	貸 TAISコード
1割	2,100円	2割 4,200円	21,000円 (非課税)	00020-000054

- 色/ライトパープル
- 充電式(家庭用コンセント)
- 速度/前進0.5~6.0km/h、後進0.5~2.0km/h
- オプション/P.44参照
- 希望小売価格/368,000円(非課税)

| N | セリオ |

付属品  
ベッド

マットレス

体位変換器  
褥ずれ防止用具

リフト  
移乗用具

処理装置  
自動排泄

医療機器

車いす

付属品  
車いす

歩行器

手すり

つえ

スロープ

その他  
認知症関連

ベッド・  
付属品

マットレス

床ずれ防止用具・  
体位変換器移乗用具・  
リフト自動排泄  
処理装置

医療機器

車いす

車いす  
付属品

歩行器

手すり

つえ

スロープ

認知症関連  
その他

## 電動カート オプション★

※印のオプションは管轄の警察署へ確認申請が必要となります。

オプション	対応電動カート	品番	利用者負担価格			レンタル/月額	貸 TAISコード	
①バックミラー	2 遊歩フジ	—	—					
	3 遊歩スマイルα	2個標準装備	—					
	4 遊歩スキップα neo <small>N S</small>	0762-711-200-0	<b>1割</b>	82円	2割 164円	3割 246円	820円(非課税)	00228-000021
②大型フロント バスケット	2 遊歩フジ <small>N</small>	FUJI-FB#	<b>1割</b>	112円	2割 224円	3割 336円	1,120円(非課税)	00020-000050
	3 遊歩スマイルα	—	—					
	4 遊歩スキップα neo <small>N S</small>	410714	<b>1割</b>	130円	2割 260円	3割 390円	1,300円(非課税)	00020-000037
③リヤ バスケット	2 遊歩フジ	—	—					
	3 遊歩スマイルα <small>N</small>	0774-795-240-0※	<b>1割</b>	130円	2割 260円	3割 390円	1,300円(非課税)	00020-000041
	4 遊歩スキップα neo	—	—					
④リヤバッグ	2 遊歩フジ	—	—					
	3 遊歩スマイルα <small>N</small>	0774-751-200-0	<b>1割</b>	140円	2割 280円	3割 420円	1,400円(非課税)	00228-000015
	4 遊歩スキップα neo	—	—					
⑤ステッキ ホルダー	2 遊歩フジ <small>N</small>	FUJI-STH	<b>1割</b>	104円	2割 208円	3割 312円	1,040円(非課税)	00020-000049
	3 遊歩スマイルα <small>N S</small>	0775-741-200-0	<b>1割</b>	110円	2割 220円	3割 330円	1,100円(非課税)	00228-000017
	4 遊歩スキップα neo <small>N S</small>							
⑥多点杖 ホルダー	2 遊歩フジ <small>N</small>	左用 410985	<b>1割</b>	150円	2割 300円	3割 450円	1,500円(非課税)	00020-000052
		右用 410986						
	3 遊歩スマイルα <small>N</small>	410984	<b>1割</b>	104円	2割 208円	3割 312円	1,040円(非課税)	00020-000051
⑦松葉杖 ラック	2 遊歩フジ	—	—					
	3 遊歩スマイルα <small>N</small>	0774-765-200-2B※	<b>1割</b>	202円	2割 404円	3割 606円	2,020円(非課税)	00228-000019
	4 遊歩スキップα neo	—	—					
⑧酸素ポンベ キャリア ラック	2 遊歩フジ	—	—					
	3 遊歩スマイルα <small>N</small>	410325※	<b>1割</b>	152円	2割 304円	3割 456円	1,520円(非課税)	00020-000040
	4 遊歩スキップα neo	—	—					

付属品  
ベッド・

マットレス

床ずれ防止用具・  
体位変換器

リフト  
移乗用具・

処理装置  
自動排泄

医療機器

車いす

付属品  
車いす

歩行器

手すり

つえ

スロープ

その他  
認知症関連・

高い体圧分散性能と座位姿勢の安定を考えた高機能タイプ

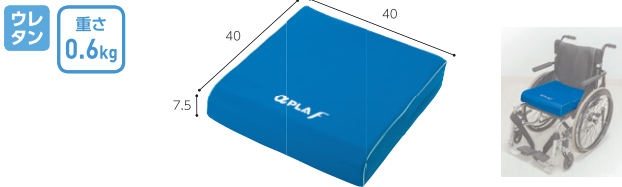

1 アルファクッションF(撥水・防水カバータイプ)★  
FWC-4040

利用者負担 **1割 220円** 2割 440円 3割 660円  
レンタル/月額 2,200円(非課税) 希望小売価格/38,000円(非課税)  
TAISコード/00563-000124 | P | N | S | タイカ |

調整一切不要のウレタン+エアーのクッション

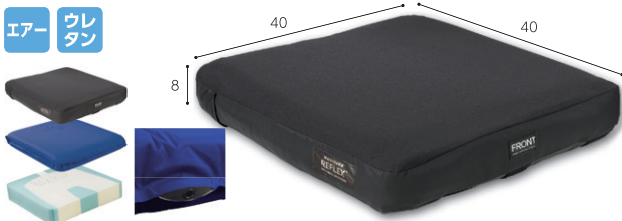

3 リフレックス★  
735001-16162

利用者負担 **1割 256円** 2割 512円 3割 768円  
レンタル/月額 2,560円(非課税) 希望小売価格/28,000円(非課税)  
●質量/0.7kg ●カラー/黒  
TAISコード/00468-000034 | P | N | K | S | T | ユーキ・トレーディング |

適度な厚みで体圧分散性を持つ多用途タイプ

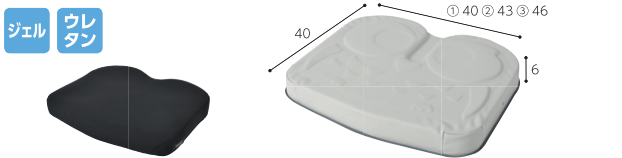

5 アウルREHA(リハ) ミドル★

①40幅 | OWL26-BK1-4040  
利用者負担 **1割 202円** 2割 404円 3割 606円  
レンタル/月額 2,020円(非課税) 希望小売価格/24,000円(非課税)  
②43幅 | OWL26W-BK1-4340 ③46幅 | OWL26W-BK1-4640  
利用者負担 **1割 202円** 2割 404円 3割 606円  
レンタル/月額 2,020円(非課税) 希望小売価格/26,000円(非課税)  
●重量/①1.3kg ②1.4kg ③1.6kg  
TAISコード/①00540-000057 ②③00540-000066  
| P | N | K | ②③ P | N | S | 加地 |

ゲルとウレタンで圧力分散

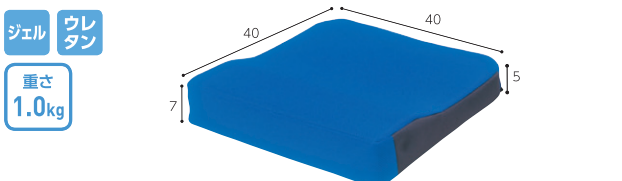

7 シーポス★  
CA-4443

利用者負担 **1割 202円** 2割 404円 3割 606円  
レンタル/月額 2,020円(非課税) 希望小売価格/27,720円(非課税)  
TAISコード/00054-000030 | P | N | K | T | モルテン |

アルファゲルで圧力分散

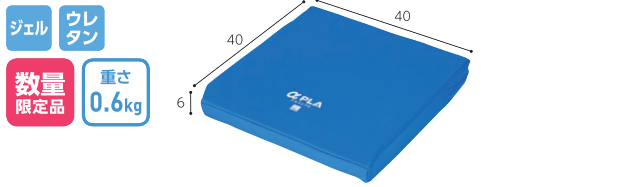

2 アルファクッション(撥水・防水カバータイプ)★  
KC-WP4040

利用者負担 **1割 238円** 2割 476円 3割 714円  
レンタル/月額 2,380円(非課税) 希望小売価格/30,000円(非課税)  
TAISコード/00563-000017 | P | N | K | S | タイカ |

厚み4cmのフラットなスタンダードタイプ

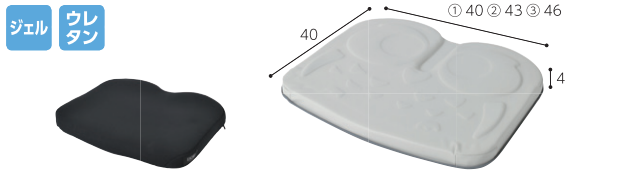

4 アウルREHA(リハ) レギュラー★

①40幅 | OWL21-BK1-4040  
利用者負担 **1割 152円** 2割 304円 3割 456円  
レンタル/月額 1,520円(非課税) 希望小売価格/22,000円(非課税)  
②43幅 | OWL21W-BK1-4340 ③46幅 | OWL21W-BK1-4640  
利用者負担 **1割 152円** 2割 304円 3割 456円  
レンタル/月額 1,520円(非課税) 希望小売価格/24,000円(非課税)  
●重量/①1.2kg ②1.3kg ③1.4kg  
TAISコード/①00540-000028 ②③00540-000064  
| ① P | N | K | S | | ②③ P | N | S | 加地 |

厚みをおさえた姿勢保持+汎用タイプ

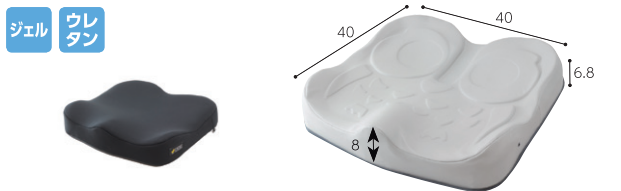

6 アウルREHA(リハ) 3Dジャスト★  
OWL25-BK1-4040

利用者負担 **1割 202円** 2割 404円 3割 606円  
レンタル/月額 2,020円(非課税) 希望小売価格/28,000円(非課税)  
●重量/1.5kg  
TAISコード/00540-000055 | P | N | K | S | 加地 |

1バルブでお尻と太ももを同時に調整

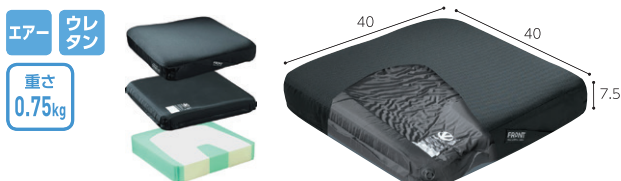

8 ソロストレタス(失禁カバー付)★  
56640

利用者負担 **1割 288円** 2割 576円 3割 864円  
レンタル/月額 2,880円(非課税) 希望小売価格/32,000円(非課税)  
TAISコード/00468-000002 | P | N | S | ユーキ・トレーディング |

ベッド・  
付属品

マットレス

床ずれ防止用具・  
体位変換器

リフト  
移乗用具

自動排泄  
処理装置

医療機器

車いす

車いす  
付属品

歩行器

手すり

つえ

スロープ

認知症関連  
その他

お尻と太ももそれぞれの空気圧調整が可能

エア ウレタン 重さ 0.85kg



### 1 | メリディアン\*

720002-1616-1

利用者負担 **1割 406円** 2割 812円 3割 1,218円

レンタル/月額 4,060円(非課税) 希望小売価格/49,000円(非課税)

TAISコード/00468-000031 | [N][S] | ユーキ・トレーディング |

背もたれと座面で姿勢保持

ジェル ウレタン ①重さ 1.4kg ②重さ 1.2kg



### 3 | アウルサポート\*

①バッククッション | OWLS-B01

利用者負担 **1割 196円** 2割 392円 3割 588円

レンタル/月額 1,960円(非課税) 希望小売価格/20,000円(非課税)

②シートクッション | OWLS-S01

利用者負担 **1割 202円** 2割 404円 3割 606円

レンタル/月額 2,020円(非課税) 希望小売価格/20,000円(非課税)

TAISコード/①00540-000015 ②00540-000016 | [P][N][S][T] | 加地 |

食事や読書に便利なテーブル

重さ 2.5kg



### 5 | 車いす用テーブル\*

KSK4-0001

利用者負担 **1割 102円** 2割 204円 3割 306円

レンタル/月額 1,020円(非課税) 希望小売価格/9,020円(非課税)

●サイズ/凹型: 幅54×奥行48cm

TAISコード/00160-000217

[P][T] | カワムラサイクル |

腰をサポートし、極端な前ズレが止まる

数量  
限定品



### 2 | キャスパー-ZAFU ZEROコード付\*

ZF-S01-RN

利用者負担 **1割 254円** 2割 508円 3割 762円

レンタル/月額 2,540円(非課税) 希望小売価格/38,800円(非課税)

TAISコード/01477-000008 | [P][N] | アシスト |

頭と首を支え姿勢が安定



マイチルトコンパクト3D  
取り付けイメージ

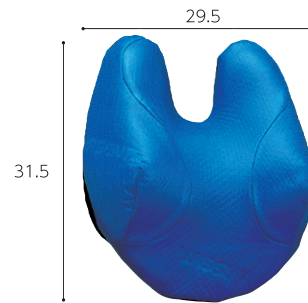

### 4 | USAKOヘッドサポート\*

ISN4-0001

利用者負担 **1割 254円** 2割 508円 3割 762円

レンタル/月額 2,540円(非課税) 希望小売価格/37,400円(非課税)

●取り付け可能な車いす/マイチルト・コンパクト-3D

オアシス(自走用): OS-11TRSP、オアシス(介助用): OS-12TRSP

TAISコード/00066-000337 | [P][N][K] | 松永製作所 |

頭部を支えて姿勢を安定させる車いす専用のヘッドレスト

数量  
限定品 重さ 1.1kg

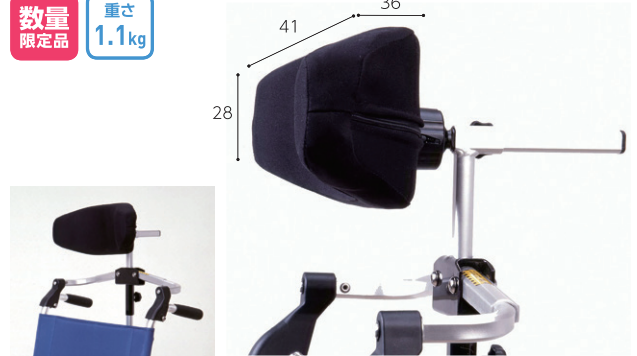

### 6 | スーパーヘッドM\*

SH-01

利用者負担 **1割 152円** 2割 304円 3割 456円

レンタル/月額 1,520円(非課税) 希望小売価格/21,600円(非課税)

●取り付け可能な車いす/背パイプ径19~22mm、座幅36~44cm

TAISコード/00156-000015

[P][N][S] | アルバジャパン |

後付けできる車いす用杖立て

数量  
限定品



1 車いす用杖置き  
(杖立て)★

KSK4-0002

利用者負担 **1割 50円** **2割 100円** **3割 150円**  
 レンタル/月額 500円(非課税) | 希望小売価格/2,420円(非課税)  
 ●サイズ/杖受け:幅10.7×奥行5.4×高さ6.7cm、杖受け底:幅9.5×奥行5cm  
 ■TAISコード/00160-000169 | | P | カワムラサイクル |

さまざまなサイズの酸素ボンベに対応可能



2 折りたたみボンベ架★

①標準用 | MAA4-0007+MAA4-00081

利用者負担 **1割 152円** **2割 304円** **3割 456円**  
 レンタル/月額 1,520円(非課税)  
 希望小売価格/オープン価格

②ネクストコア用 | MAA4-0007+MAA4-00082  
 グレイスコア用

利用者負担 **1割 152円** **2割 304円** **3割 456円**  
 レンタル/月額 1,520円(非課税)  
 希望小売価格/オープン価格

※商品によっては装着できない場合があります。

■TAISコード/①00066-000339 ②00066-000340  
 | ① P N S | ② P N | 松永製作所 |

車いす用酸素ボンベ架台



数量  
限定品

3 酸素ボンベ架台◆★

①標準用 100mm以下タイプ | KSK4-0006

利用者負担 **1割 102円** **2割 204円** **3割 306円**  
 レンタル/月額 1,020円(非課税)

②標準用 130mm以下タイプ | KSK4-0007

利用者負担 **1割 102円** **2割 204円** **3割 306円**  
 レンタル/月額 1,020円(非課税)

■TAISコード/  
 ①00160-000166  
 ②00160-000269

| | P | カワムラサイクル |

車いすに装着できる点滴掛け

自費  
レンタル



4 車いす用ガードル  
(棒+台のセット)◆★

KSK4-0003+KSK4-0004

レンタル/月額 **1,020円(税込)**

●サイズ/ガードル棒:幅29×高さ130cm  
 ■TAISコード/ガードル止め金具  
 00160-000167

| | P | カワムラサイクル |

使いやすさに配慮した点滴スタンドです

新  
掲載  
自費  
レンタル  
重さ  
4.2kg



5 IVスタンド スタンダードタイプ

KC-518

レンタル/月額 **1,200円(税込)** | 希望小売価格/52,800円(税込)

●脚部最大外径/47.4×高さ132.2~199.7cm  
 ■TAISコード/00170-001539 | | P S | パラマウントベッド |

ブレーキのレバーを延長して操作しやすく

数量  
限定品



④  
+10cm ①ミキ  
+8cm ②日進医療器  
+10cm ③松永製作所  
+10cm ④カワムラサイクル

6 延長ブレーキ★

①ミキ MS-131  
 利用者負担 **1割 50円** **2割 100円** **3割 150円**  
 レンタル/月額 500円(非課税) | 希望小売価格/1,500円(非課税)

②日進医療器 RNSS4-0002  
 利用者負担 **1割 50円** **2割 100円** **3割 150円**  
 レンタル/月額 500円(非課税) | 希望小売価格/オープン価格

③松永製作所 RPO-03B  
 利用者負担 **1割 50円** **2割 100円** **3割 150円**  
 レンタル/月額 500円(非課税) | 希望小売価格/オープン価格

④カワムラサイクル KY50590  
 利用者負担 **1割 50円** **2割 100円** **3割 150円**  
 レンタル/月額 500円(非課税) | 希望小売価格/オープン価格

※車いすと同一メーカーの延長ブレーキをご利用ください。※商品によっては、装着できない場合があります。  
 ■TAISコード/①00122-000426 ②00175-000285 ③00066-000298 ④00160-000170 | ① P N S | ②~④ P N |

(3F5) ※税込価格の消費税は10%です。 ※単位はcmです。

★=車いす本体と一体でレンタル・購入される場合は非課税となり、単品の場合は課税となります。  
 ◆=自治体によっては介護保険の運用基準が異なります。当店までお問い合わせください。

5は対象外

ご満足確認

ベッド・

マットレス

床ずれ防止用具・  
体位変換器

リフト  
移乗用具・

処理装置  
自動排泄

医療機器

車いす

付属品  
車いす

歩行器

手すり

つえ

スロープ

その他  
認知症関連・

ベッド・付属品

マットレス

床ずれ防止用具・体位変換器

リフト 移乗用具

自動排泄 処理装置

医療機器

車いす

車いす 付属品

歩行器

手すり

つえ

スロープ

認知症関連・その他

お買いものお出かけに適したスリムモデルタイプ

- 数量限定品
- エイジフリーオリジナル
- 重さ 4.5kg
- 耐荷重 75kg
- たためる
- 杖置き



②ペイズリー



①フラワー

■前輪/14.5cm  
■後輪/14.5cm

1 | ヘルシーワンW

①フラワー | AS4-0004F

利用者負担 **1割 304円**  
2割 608円 3割 912円

レンタル/月額 3,040円(税込)  
希望小売価格/68,750円(税込)

②ペイズリー | AS4-0004P

利用者負担 **1割 304円**  
2割 608円 3割 912円

レンタル/月額 3,040円(税込)  
希望小売価格/68,750円(税込)

●折りたたみサイズ/  
幅26×奥行34×高さ88cm  
☑ TAISコード/①01331-000136  
②01331-000137

| [P][N][S] | ウィズワン |

小さく回れて、小さくしまえる

- ①重さ 6.5kg
- ②重さ 6.4kg
- ③重さ 7.1kg
- ①②座面高 47cm
- ③座面高 53cm
- 座れる
- たためる
- 杖置き



※写真は①ハイタイプです。

■前輪/20cm  
■後輪/20cm

2 | リトルターン

①ハイタイプ | 532-315

利用者負担 **1割 304円**  
2割 608円 3割 912円

レンタル/月額 3,040円(税込)

②ロータイプ | 532-316

利用者負担 **1割 304円**  
2割 608円 3割 912円

レンタル/月額 3,040円(税込)

③トールタイプ | 532-327

利用者負担 **1割 304円**  
2割 608円 3割 912円

レンタル/月額 3,040円(税込)  
希望小売価格/52,800円(税込)

●折りたたみサイズ/幅26cm  
☑ TAISコード/①00221-000456  
②00221-000457  
③00221-000549

| ①②[P][N][K][T] | ③[P][N][K][S] | アロン化成 |

前腕で体をささえられる軽量・コンパクトな歩行車

- 重さ 7.9kg
- 耐荷重 75kg
- たためる



■前輪/20cm  
■後輪/15cm

3 | シトレア  
WAW23

利用者負担 **1割 400円**  
2割 800円 3割 1,200円

レンタル/月額 4,000円(税込)  
希望小売価格/104,500円(税込)

●折りたたみサイズ/  
幅48×奥行40×高さ83.5cm  
☑ TAISコード/00030-000226

| [P][N][S] | 幸和製作所 |

抑速ブレーキ内蔵後輪を搭載。前腕で体をささえるパッド付きの歩行車

- 重さ 8.8kg
- 耐荷重 75kg
- たためる



■前輪/20cm  
■後輪/15cm

4 | シトレアR  
WAW25

利用者負担 **1割 500円**  
2割 1,000円 3割 1,500円

レンタル/月額 5,000円(税込)  
希望小売価格/127,600円(税込)

●折りたたみサイズ/  
幅48×奥行40×高さ83.5cm  
☑ TAISコード/00030-000231

| [P][N][S] | 幸和製作所 |

体格の大きい方でも使いやすいワイド設計の前腕支持歩行車

- 新掲載
- 重さ 8.8kg
- 耐荷重 100kg
- 座れる
- たためる



■前輪/20cm  
■後輪/15cm

5 | シトレアワイド  
WAW27

利用者負担 **1割 400円**  
2割 800円 3割 1,200円

レンタル/月額 4,000円(税込)  
希望小売価格/104,500円(税込)

●カラー/グレー  
●折りたたみサイズ/  
幅54.5×奥行43×高さ83.5cm  
☑ TAISコード/00030-000236

| [N] | 幸和製作所 |

抑速ブレーキ内蔵後輪で速度を抑え、下り坂も安心

- 新掲載
- 重さ 9.8kg
- 耐荷重 100kg
- 座れる
- たためる



■前輪/20cm  
■後輪/15cm

6 | シトレアワイドR  
WAW28

利用者負担 **1割 500円**  
2割 1,000円 3割 1,500円

レンタル/月額 5,000円(税込)  
希望小売価格/127,600円(税込)

●カラー/グレー  
●折りたたみサイズ/  
幅54.5×奥行43×高さ83.5cm  
☑ TAISコード/00030-000237

| [N] | 幸和製作所 |



扱いやすい3WAYキャスター付のスリムな歩行車

- 重さ 4.9kg
- 耐荷重 75kg
- 座面高 44.0cm
- 座れる
- たためる
- 杖置き



①花柄紺

■前輪/14.5 cm  
■後輪/14.5 cm

②ダマスクピンク

1 シンフォニーSPスリム

- ①花柄紺 | SMA4-0040FNB
- ②ダマスクピンク | SMA4-0040DP

利用者負担 **1割 220円**  
2割 440円 3割 660円

レンタル/月額 2,200円(税込)

希望小売価格/35,200円(税込)

●折りたたみサイズ/幅48×奥行33×高さ69cm  
☑ TAISコード/00576-000039

| P | N | 島製作所 |

背の高い方も使いやすいハンドル高さ最大93cmの歩行車

- 重さ 5.9kg
- 耐荷重 75kg
- 座面高 43.0cm
- 座れる
- たためる
- 杖置き



■前輪/18 cm  
■後輪/18 cm

2 シンフォニーEVO

SMA4-0036

利用者負担 **1割 254円**  
2割 508円 3割 762円

レンタル/月額 2,540円(税込)

希望小売価格/45,980円(税込)

●着座ポジション/座シート幅:35cm、座奥行:29cm  
●折りたたみサイズ/幅55×奥行37×高さ88cm  
●バッグサイズ/幅30×奥行14×高さ24cm  
☑ TAISコード/00576-000036

| P | N | K | S | T | 島製作所 |

安心サービス

レンタルいただいた車いす、  
ベッド、歩行器すべてに、  
安心サービスを自動付帯

歩行器をご利用中にけがをされ、  
通院をされた場合、所定のお見舞金が  
支払われます。盗難時をご相談ください。



介保  
レンタル

耐荷重150kgで大柄な人にも。コンパクトに収納可能

- 重さ 7.1kg
- 耐荷重 150kg
- 座面高 51.5cm
- たためる



■前輪/19.5 cm  
■後輪/19.5 cm

4 トライリンク

532-320

利用者負担 **1割 254円**  
2割 508円 3割 762円

レンタル/月額 2,540円(非課税)

希望小売価格/38,000円(非課税)

●バッグ積荷量/6.5kg未満(容量約13L)  
☑ TAISコード/00221-000467

| P | N | S | アロン化成 |

スタイリッシュなデザイン

- 重さ 5.9kg
- 耐荷重 80kg
- 座面高 50cm
- 座れる
- たためる
- 杖置き



■前輪/20cm  
■後輪/13cm

6 ミケーレ

WAG01

利用者負担 **1割 348円**  
2割 696円 3割 1,044円

レンタル/月額 3,480円(税込)

希望小売価格/64,900円(税込)

●カラー/ネイビー  
●折りたたみサイズ/幅23.5×奥行64.5×高さ79cm  
●座面サイズ/幅38.5×奥行26cm  
☑ TAISコード/00030-000175

| P | N | K | S | T | 幸和製作所 |

スーパーのカゴを載せる事ができ、買い物時に便利

- 重さ 6.1kg
- 座面高 47cm
- 座れる
- たためる



■前輪/20cm  
■後輪/20cm

5 歩行車ショッピングターン

532-325

利用者負担 **1割 304円**  
2割 608円 3割 912円

レンタル/月額 3,040円(非課税)

希望小売価格/52,000円(非課税)

●カラー/ベージュ  
●折りたたみサイズ/幅28×奥行73×高さ72.5cm  
☑ TAISコード/00221-000507

| P | N | K | S | アロン化成 |

幅も奥行も小さくたためる、コンパクト歩行車

- 重さ 4.9kg
- 耐荷重 80kg
- たためる
- 杖置き



■前輪/13cm  
■後輪/13cm

7 サンティノ

WAG02-NV

利用者負担 **1割 324円**  
2割 648円 3割 972円

レンタル/月額 3,240円(税込)

希望小売価格/84,700円(税込)

●カラー/ネイビー  
●折りたたみサイズ/幅21×奥行30×高さ89.5cm  
☑ TAISコード/00030-000189

| P | N | S | 幸和製作所 |

付属品  
ベッド

マットレス

体位変換器  
床ずれ防止用具

リフト  
移乗用具

処理装置  
自動排泄

医療機器

車いす

付属品  
車いす

歩行器

手すり

つえ

スロープ

その他  
認知症関連

ベッド・付属品

マットレス

床ずれ防止用具・体位変換器

リフト・移乗用具

自動排泄処理装置

医療機器

車いす

車いす付属品

歩行器

手すり

つえ

スロープ

その他  
認知症関連

軽量でコンパクトな横幅のため、家の中でも使いやすい

- 重さ 5.0kg
- 耐荷重 75kg
- 座面高 50cm
- 座れる
- たためる
- 杖置き



1 テイコブリトル HS05

利用者負担 **1割 304円**  
2割 608円 3割 912円  
レンタル/月額 3,040円(税込)  
希望小売価格/82,500円(税込)  
●折りたたみサイズ/  
幅52×奥行40×高さ73cm  
☎ TAISコード/00030-00099  
| P | N | K | S | T | 幸和製作所 |

小回りが利き、楽に使える!軽さが魅力のスリム設計

- 重さ 4.5kg
- 耐荷重 75kg
- 座面高 48cm
- 座れる
- たためる



2 テイコブリトルスリム WAW04N

利用者負担 **1割 304円**  
2割 608円 3割 912円  
レンタル/月額 3,040円(税込)  
希望小売価格/71,500円(税込)  
●折りたたみサイズ/  
幅47×奥行35×高さ72cm  
☎ TAISコード/00030-000163  
| P | N | K | S | 幸和製作所 |

急加速時・下り坂ではたらく自動ブレーキで安心

- 数量限定品
- 重さ 7.8kg
- 耐荷重 75kg
- 座面高 52.5cm
- 座れる
- たためる
- 杖置き



3 テイコブリトルR HS05R

利用者負担 **1割 406円**  
2割 812円 3割 1,218円  
レンタル/月額 4,060円(税込)  
希望小売価格/99,000円(税込)  
●折りたたみサイズ/  
幅53.5×奥行39.5×高さ73.5cm  
☎ TAISコード/00030-000144  
| P | N | K | 幸和製作所 |

「ハンドル」と「前腕を預けて」の歩行に対応

- 数量限定品
- 重さ 9.7kg
- 耐荷重 75kg
- 座面高 52.5cm
- 座れる
- たためる
- 杖置き



4 テイコブリトルRF WAW02

利用者負担 **1割 508円**  
2割 1,016円 3割 1,524円  
レンタル/月額 5,080円(税込)  
希望小売価格/127,600円(税込)  
●サイズ/  
幅54.5×奥行67×高さ85.5~112.5cm  
●折りたたみサイズ/  
幅54.5×奥行45×高さ86cm  
☎ TAISコード/00030-000158  
| P | N | K | S | T | 幸和製作所 |

酸素療法のお出かけをサポート。バッグは、肩かけもできます

- 重さ 5.6kg
- 耐荷重 75kg
- 座面高 50cm
- 座れる
- たためる
- 杖置き



5 テイコブリトルボンベ WAW06

利用者負担 **1割 406円**  
2割 812円 3割 1,218円  
レンタル/月額 4,060円(税込)  
希望小売価格/102,300円(税込)  
●シート幅/28cm ●座奥行/33cm  
●高さ調整幅/7段階  
●折りたたみサイズ/  
幅52×奥行42.5×高さ81.5cm  
●バッグサイズ/  
幅26×奥行14.5×高さ50cm  
☎ TAISコード/00030-000165  
| P | N | K | S | T | 幸和製作所 |

幅がコンパクトなため、店舗内の移動がしやすい

- 重さ 7kg
- 耐荷重 75kg
- 座れる
- たためる
- 杖置き



6 テイコブリトルワゴン WAW07FW

利用者負担 **1割 356円**  
2割 712円 3割 1,068円  
レンタル/月額 3,560円(税込)  
希望小売価格/91,300円(税込)  
●折りたたみサイズ/49.5×42.5×74cm  
☎ TAISコード/00030-000171  
| P | N | 幸和製作所 |

コンパクトなカゴのせ機能付き歩行器

- 重さ 4.9kg
- 耐荷重 75kg
- たためる



7 テイコブリトルワゴンミニ WAW21NV

利用者負担 **1割 356円**  
2割 712円 3割 1,068円  
レンタル/月額 3,560円(税込)  
希望小売価格/78,100円(税込)  
●折りたたみサイズ/  
幅45×奥行41.5×高さ72cm  
☎ TAISコード/00030-000190  
| P | N | S | 幸和製作所 |

スリムなのに馬蹄型で使える屋内専用歩行車

- 重さ 8.6kg
- 耐荷重 75kg
- 屋内専用
- たためる



8 テイコブリトルホーム F WAW18

利用者負担 **1割 386円**  
2割 772円 3割 1,158円  
レンタル/月額 3,860円(税込)  
希望小売価格/104,500円(税込)  
●折りたたみサイズ/  
幅47.5×奥行45×高さ85cm  
●カゴサイズ/幅30×奥行20×高さ15.5cm  
●トレイサイズ/幅35×奥行24×高さ2.7cm  
☎ TAISコード/00030-000187  
| P | N | K | S | 幸和製作所 |

最軽量クラスの3.9kg。軽く持ち上げやすい

- 重さ 3.9kg
- 耐荷重 100kg
- たためる



1 イコットエア

532-330

利用者負担 **1割 304円**  
**2割 608円 3割 912円**  
 レンタル/月額 3,040円(税込)  
 希望小売価格/63,800円(税込)  
 ●折りたたみサイズ/  
 幅51×奥行44×高さ92.5cm  
 ④ TAISコード/00221-000552

| P | N | S | アロン化成 |

お洒落なタイプでどこでも安心して使用できる

- 重さ 5.2kg
- 耐荷重 75kg
- 座面高 43cm
- ブレーキ付
- 座れる
- たためる
- 杖置き



3 ピウプレスト マム

PPM-BPN

利用者負担 **1割 350円**  
**2割 700円 3割 1,050円**  
 レンタル/月額 3,500円(税込)  
 希望小売価格/72,600円(税込)  
 ●カラー/Bポイントネイビー  
 ●折りたたみサイズ/幅27×奥行62×高さ82cm  
 ④ TAISコード/00063-000037

| P | N | ウィズワン |



■前輪/14.5cm  
■後輪/14.5cm

デザイン性に優れたスポーティーなフレームの歩行車

- 重さ 7.6kg
- 耐荷重 130kg
- 座れる
- たためる
- 杖置き



5 レッツフライ

118100

利用者負担 **1割 406円**  
**2割 812円 3割 1,218円**  
 レンタル/月額 4,060円(税込)  
 希望小売価格/89,650円(税込)  
 ●カラー/グレー  
 ●折りたたみサイズ/  
 幅23×奥行66×高さ79~91.5cm  
 ●座面サイズ/幅38.5×奥行16cm  
 ●座面高/60cm  
 ④ TAISコード/00110-000125

| P | N | K | S | 竹虎 |

■前輪/24.5cm  
■後輪/20cm

シンプルかつ安全性と信頼性のスタンダードタイプ

- 重さ 7.7kg
- 耐荷重 100kg
- 座面高 50cm
- 座れる
- たためる



7 ハッピーII NB

117005

利用者負担 **1割 304円**  
**2割 608円 3割 912円**  
 レンタル/月額 3,040円(税込)  
 希望小売価格/45,100円(税込)  
 ●座シート幅/30.5cm ●座奥行/30.5cm  
 ●カラー/ブルーメタリック  
 ●折りたたみサイズ/  
 幅55.5×奥行43.5×高さ93~102cm  
 ●バッグ積載量/5kg  
 ④ TAISコード/00110-000112

| P | N | K | S | 竹虎 |

■前輪/19cm  
■後輪/19cm

クラス最軽量。コンパクトに折りたためます

- 数量限定品
- ①重さ 3.55kg
- ②重さ 3.65kg
- 耐荷重 75kg
- たためる
- 杖置き



2 ヘルシーワンライト

①ターコイズブルー | H1LT-TB

利用者負担 **1割 304円**  
**2割 608円 3割 912円**  
 レンタル/月額 3,040円(税込)  
 希望小売価格/46,200円(税込)

②花柄ブルー | H1LC-FBL

利用者負担 **1割 304円**  
**2割 608円 3割 912円**  
 レンタル/月額 3,040円(税込)  
 希望小売価格/50,600円(税込)

●折りたたみサイズ/幅21×奥行30×高さ83cm  
 ●介護保険レンタルの適用は、各自治体によって異なります。  
 ① P | N | K | S |  
 ④ TAISコード/①00063-000031②00063-000032 | ② P | N | K | S | ウィズワン |

屋外で使いやすい直径20cmのキャスター

- 数量限定品
- ①重さ 6.5kg
- ②重さ 7.1kg
- ①耐荷重 125kg
- ②耐荷重 150kg
- ①座面高 48cm
- ②座面高 62cm
- 座れる
- たためる



4 ハンディーウォーク

①S | KZ-C21001

利用者負担 **1割 370円**  
**2割 740円 3割 1,110円**  
 レンタル/月額 3,700円(税込)  
 希望小売価格/63,800円(税込)

②L | KZ-C21002

利用者負担 **1割 370円**  
**2割 740円 3割 1,110円**  
 レンタル/月額 3,700円(税込)  
 希望小売価格/63,800円(税込)

■前輪/20cm  
■後輪/20cm  
\*( )はLのサイズです。

④ TAISコード/①00170-000606  
②00170-000607 | N | パラマウントベッド |

自立収納とさらにコンパクトな折りたたみが可能

- 数量限定品
- 重さ 7.0kg
- 耐荷重 135kg



6 ウォーカーS

3080-500

利用者負担 **1割 404円**  
**2割 808円 3割 1,212円**  
 レンタル/月額 4,040円(非課税)  
 希望小売価格/60,000円(非課税)

●折りたたみサイズ/  
 幅55×奥行29×高さ66~81cm  
 ●カゴ耐荷重/7kg  
 ④ TAISコード/00245-000124  
 | N | S | ラックヘルスケア |

■前輪/20cm  
■後輪/20cm

狭い道や室内でも使いやすい横幅50cm

- 重さ 6.5kg
- 耐荷重 80kg
- 座面高 43cm
- 座れる
- たためる



8 ハッピーミニ

117003

利用者負担 **1割 304円**  
**2割 608円 3割 912円**  
 レンタル/月額 3,040円(税込)  
 希望小売価格/42,350円(税込)

●座シート幅/28cm ●座奥行/28cm  
 ●カラー/パープルメタリック  
 ●折りたたみサイズ/  
 幅50×奥行39.5×高さ85~93cm  
 ●バッグ積載量/5kg  
 ④ TAISコード/00110-000103  
 | P | N | K | S | 竹虎 |

■前輪/18cm  
■後輪/18cm

付属品  
ベッド

マットレス

体位変換器  
床ずれ防止用具

リフト  
移乗用具

処理装置  
自動排泄

医療機器

車いす

付属品  
車いす

歩行器

手すり

つえ

スロープ

その他  
認知症関連

ベッド・付属品

マットレス

床ずれ防止用具・体位変換器

リフト・移乗用具

自動排泄処理装置

医療機器

車いす

車いす付属品

歩行器

手すり

つえ

スロープ

その他  
認知症関連

速度を検知し、自動でブレーキアシスト。坂道でも安心・快適

- 数量限定品
- ①重さ 9.0kg
- ②重さ 9.3kg
- ①垂直耐重 100kg
- 座れる
- たためる



①通常タイプレッド



①通常タイプシャンパンゴールド



②トルタイプレッド

■前輪/19.4cm  
■後輪/15cm

1 | ロボットアシストウォーカーRT.2

①通常タイプ  
レッド | RT2-01R  
シャンパンゴールド | RT2-01CG

利用者負担 **1割 712円**  
2割 1,424円 3割 2,136円

レンタル/月額 7,120円(税込)  
希望小売価格/147,180円(税込)

②トルタイプ  
レッド | RT2-02RD

利用者負担 **1割 750円**  
2割 1,500円 3割 2,250円

レンタル/月額 7,500円(税込)  
希望小売価格/159,280円(税込)

●折りたたみサイズ/幅26cm×奥行74×高さ①72.5~85cm ②81.5~94cm  
■TAISコード/①01560-000003 ②01560-000004

| ①レッド P | N | K | S | T | ①シャンパンゴールド P | T | ②レッド P | 竹虎 |

さらに進化したトリプル機能搭載歩行器

- 新掲載
- ①重さ 3.0kg
- ①垂直耐重 100kg
- たためる
- 新掲載
- ②重さ 3.5kg
- ①垂直耐重 100kg
- たためる

①レギュラータイプ



②超ハイトタイプ



- 新掲載
- ③重さ 4.3kg
- ①垂直耐重 100kg
- たためる
- 新掲載
- ④重さ 4.6kg
- ①垂直耐重 100kg
- たためる

③レギュラータイプ 4インチキャスター



④超ハイトタイプ 4インチキャスター



2 | ニュースライドフィットEX

①レギュラータイプ | H-0288

利用者負担 **1割 242円** 2割 484円 3割 726円

レンタル/月額 2,420円(非課税) | 希望小売価格/24,900円(非課税)

②超ハイトタイプ | HT-0288

利用者負担 **1割 242円** 2割 484円 3割 726円

レンタル/月額 2,420円(非課税) | 希望小売価格/27,000円(非課税)

③レギュラータイプ 4インチキャスター | H-0294WT

利用者負担 **1割 254円** 2割 508円 3割 762円

レンタル/月額 2,540円(非課税) | 希望小売価格/34,400円(非課税)

④超ハイトタイプ 4インチキャスター | HT-0294WT

利用者負担 **1割 254円** 2割 508円 3割 762円

レンタル/月額 2,540円(非課税) | 希望小売価格/37,500円(非課税)

●サイズ/①幅53~63×奥行48~52×高さ66~84cm  
②幅59~71×奥行53~57×高さ86~108cm  
③幅61~70×奥行60~63×高さ79~88cm  
④幅65~76×奥行63~67×高さ90~108cm

●折りたたみサイズ/①幅59×奥行13×高さ68cm  
②幅62×奥行12×高さ87cm  
③幅67×奥行14×高さ81cm  
④幅72×奥行14×高さ92cm

■TAISコード/①01096-000074 ②01096-000078  
③01096-000077 ④01096-000081

| P | N | S | ユーバ産業 |

Sサイズ1.45kg 軽量な歩行器

- ①重さ 約1.45kg
- ①垂直耐重 約190kg
- たためる
- ②重さ 約1.55kg
- ②垂直耐重 約190kg
- たためる



①Sサイズ



②Mサイズ

3 | MgウォーカーⅢ型

①Sサイズ | TNP4-0003S

利用者負担 **1割 254円** 2割 508円 3割 762円

レンタル/月額 2,540円(非課税) | 希望小売価格/44,800円(非課税)

②Mサイズ | TNP4-0003M

利用者負担 **1割 254円** 2割 508円 3割 762円

レンタル/月額 2,540円(非課税) | 希望小売価格/44,800円(非課税)

●サイズ/①幅53.5×奥行44×高さ63~74cm(1cmピッチ)  
②幅56×奥行44×高さ74.5~85.5cm(1cmピッチ)

●折りたたみ幅/①約17cm②約11cm

●垂直耐重(4点接地時)/約190kg

■TAISコード/①01105-000014 ②01105-000015

| P | N | K | S | 田辺プレス |

バスケット、トレイ付きのコンパクトな室内専用歩行車

重さ **6.2kg** 耐荷重 **80kg** 屋内専用 たためる



1 レッツゴーミニ  
117502

利用者負担 **1割 304円**  
**2割 608円** **3割 912円**  
 レンタル/月額 3,040円(税込)  
 希望小売価格/47,300円(税込)  
 ●カラー/シルバー  
 ●バッグ積載量/バスケット3kg・トレイ5kg  
 ●折りたたみサイズ/  
 幅50.5×奥行24×高さ81~89cm  
 ④ TAISコード/00110-000106 | [P][N][K][S] | 竹虎 |

前後どちらからも使える H型 歩行器

重さ **11.6kg** 耐荷重 **100kg** たためる

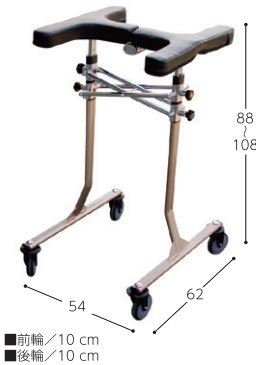

2 アイلمューヴα  
ILK4-0002

利用者負担 **1割 406円**  
**2割 812円** **3割 1,218円**  
 レンタル/月額 4,060円(非課税)  
 希望小売価格/75,000円(非課税)  
 ●折りたたみサイズ/  
 幅22.5×奥行62×高さ103~123cm  
 ④ TAISコード/01446-000002 | [N][S] | アイリンク |

15mm以下の段差を乗り越え可能

数量限定品 重さ **15kg** 耐荷重 **80kg**



3 アルコーSK型α  
100604

利用者負担 **1割 646円**  
**2割 1,292円** **3割 1,938円**  
 レンタル/月額 6,460円(非課税)  
 希望小売価格/128,000円(非課税)  
 ●折りたたみ不可  
 ④ TAISコード/00125-000071 | [P][N] | 星光医療器製作所 |

握ると作動するハンドブレーキが手元に付いたタイプ

重さ **4.9kg** 耐荷重 **100kg** 前輪 **7インチ** 後輪 **5インチ** たためる



4 セーフティーアームVタイプウォーカー  
SAV

利用者負担 **1割 202円**  
**2割 404円** **3割 606円**  
 レンタル/月額 2,020円(非課税)  
 希望小売価格/31,500円(非課税)  
 ●高さ調整幅/2.5cmピッチ(5段階)  
 ●折りたたみサイズ/  
 幅63×奥行11×高さ75cm  
 ④ TAISコード/00465-000055 | [P][N][K] | イーストアイ |

狭い場所でも使いやすい幅51.5cm

重さ **13.6kg** 耐荷重 **80kg** たためる



5 アルコー1G-T型  
100491

利用者負担 **1割 406円**  
**2割 812円** **3割 1,218円**  
 レンタル/月額 4,060円(非課税)  
 希望小売価格/83,000円(非課税)  
 ●折りたたみサイズ/  
 幅22×奥行57×高さ104cm  
 ④ TAISコード/00125-000021 | [P][N][K][S] | 星光医療器製作所 |

幅780mm以上の廊下で回転することができるコンパクト歩行車

重さ **12.4kg** 耐荷重 **80kg** たためる

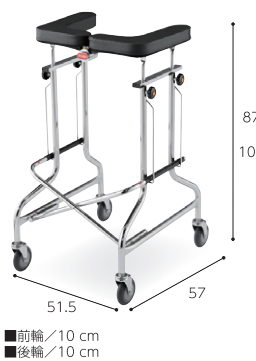

6 アルコー1S型  
100415

利用者負担 **1割 394円**  
**2割 788円** **3割 1,182円**  
 レンタル/月額 3,940円(非課税)  
 希望小売価格/66,000円(非課税)  
 ●折りたたみサイズ/  
 幅22×奥行57×高さ104cm  
 ④ TAISコード/00125-000011 | [N][K][S][T] | 星光医療器製作所 |

ベッドへの移乗や歩行時にワンタッチレバーで高さを調整できます

重さ **12.1kg** 耐荷重 **75kg**



7 トレウォークスリム  
NSS4-0005

利用者負担 **1割 406円**  
**2割 812円** **3割 1,218円**  
 レンタル/月額 4,060円(非課税)  
 希望小売価格/82,000円(非課税)  
 ●折りたたみ不可  
 ④ TAISコード/00175-000283 | [P][N][K] | 日進医療器 |



付属品  
ベッド

マットレス

体位変換器  
床ずれ防止用具

リフト  
移乗用具

処理装置  
自動排泄

医療機器

車いす

付属品  
車いす

歩行器

手すり

つえ

スロープ

その他  
認知症関連

ベッド・  
付属品

マットレス

床ずれ防止用具・  
体位変換器

リフト  
移乗用具

処理装置  
自動排泄

医療機器

車いす

車いす  
付属品

歩行器

手すり

つえ

スロープ

その他  
認知症関連

お家の中の移動をしやすく。廊下などのつたい歩きをサポート

# スムーディ

耐荷重 **100kg** 重さ **22kg**

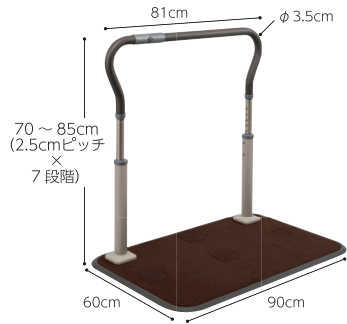

ベース厚さ：1.1cm

## 1 歩行サポート手すり スムーディ〈屋内用〉

XPN-L80801

利用者負担 **1割 400円** **2割 800円** **3割 1,200円**

レンタル/月額 4,000円(税込) | 希望小売価格/90,200円(税込)

●手すり高さは70~85cm(2.5cm×7段階)  
■TAISコード/00980-000363

パナソニックエイジフリー

### 9つのセット ※単位はcm

※手すりの高さは、全て70cm~85cmです ※ベースの厚みは、全て1.1cmです

標準ベースと 支柱2本のセット	<b>A</b>		<b>B</b>		<b>C</b>	
	<b>D</b>		<b>E</b>		<b>F</b>	
	<b>G</b>		<b>H</b>		<b>I</b>	

DEFは、左右の回転はしません。

## 1 歩行サポート手すり スムーディ〈屋内用〉 ひろがるシリーズ

商品名	品番	重量(kg)	利用者負担価格			レンタル/月額	希望小売価格	■TAISコード
屋内用1530タイプ	XPN-L80802	38.5	<b>1割 750円</b>	<b>2割 1,500円</b>	<b>3割 2,250円</b>	7,500円(税込)	166,100円(税込)	00980-000373
<b>A</b> 屋内用930タイプ	XPN-L80803	22.5	<b>1割 450円</b>	<b>2割 900円</b>	<b>3割 1,350円</b>	4,500円(税込)	103,400円(税込)	00980-000374
<b>B</b> 屋内用930タイプ+930	XPN-L80804	23.5	<b>1割 560円</b>	<b>2割 1,120円</b>	<b>3割 1,680円</b>	5,600円(税込)	124,850円(税込)	00980-000375
<b>C</b> 屋内用930タイプ+620	XPN-L80805	23.3	<b>1割 558円</b>	<b>2割 1,116円</b>	<b>3割 1,674円</b>	5,580円(税込)	121,000円(税込)	00980-000376
<b>D</b> 屋内用手すり210	XPN-L80806	15.5	<b>1割 250円</b>	<b>2割 500円</b>	<b>3割 750円</b>	2,500円(税込)	55,000円(税込)	00980-000377
<b>E</b> 屋内用手すり210+930	XPN-L80808	16.5	<b>1割 388円</b>	<b>2割 776円</b>	<b>3割 1,164円</b>	3,880円(税込)	76,450円(税込)	00980-000378
<b>F</b> 屋内用手すり210+620	XPN-L80809	16.3	<b>1割 372円</b>	<b>2割 744円</b>	<b>3割 1,116円</b>	3,720円(税込)	72,600円(税込)	00980-000379
<b>G</b> 屋内用回転手すり330	XPN-L80807	16.0	<b>1割 300円</b>	<b>2割 600円</b>	<b>3割 900円</b>	3,000円(税込)	68,200円(税込)	00980-000380
<b>H</b> 屋内用回転手すり330+930	XPN-L80810	17.0	<b>1割 450円</b>	<b>2割 900円</b>	<b>3割 1,350円</b>	4,500円(税込)	89,650円(税込)	00980-000381
<b>I</b> 屋内用回転手すり330+620	XPN-L80811	16.8	<b>1割 450円</b>	<b>2割 900円</b>	<b>3割 1,350円</b>	4,500円(税込)	85,800円(税込)	00980-000382

【材質】/●ベース・下支柱：スチール ●手すり被覆部・ベース縁ゴム：塩化ビニル樹脂 ●ジョイント・手すり芯材・上支柱：アルミニウム ●カーペット：合成繊維  
●支柱カバー・被覆(回転連結支柱)：エラストマー ●支柱カラー・ネジカバー：ポリプロピレン

パナソニックエイジフリー

屋内用シリーズと連結可能な開閉タイプの手すり

スムーティ

新掲載 耐荷重 100kg 重さ 26.5kg



1 スムーティ<屋内用>らくらくダブル

①スムーティ<屋内用>らくらくダブル | XPN-L80819

利用者負担 **1割 550円** 2割 1,100円 3割 1,650円  
 レンタル/月額 5,500円(税込) 希望小売価格/132,000円(税込)

②スムーティ<屋内用>らくらくダブル 右 | XPN-L80822

利用者負担 **1割 350円** 2割 700円 3割 1,050円  
 レンタル/月額 3,500円(税込) 希望小売価格/85,800円(税込)

●カラー/ブラウン TAISコード/①00980-000412 ②00980-000415 ③00980-000417 ④00980-000413 ⑤00980-000414 ⑥00980-000416 ⑦00980-000418

| P|N|S | パナソニック エイジフリー |

③スムーティ<屋内用>らくらくダブル 左 | XPN-L80824

利用者負担 **1割 350円** 2割 700円 3割 1,050円  
 レンタル/月額 3,500円(税込) 希望小売価格/85,800円(税込)

④スムーティ<屋内用>らくらくダブル 片側アーム | XPN-L80820

利用者負担 **1割 600円** 2割 1,200円 3割 1,800円  
 レンタル/月額 6,000円(税込) 希望小売価格/144,100円(税込)

⑤スムーティ<屋内用>らくらくダブル 両側アーム | XPN-L80821

利用者負担 **1割 650円** 2割 1,300円 3割 1,950円  
 レンタル/月額 6,500円(税込) 希望小売価格/156,200円(税込)

⑥スムーティ<屋内用>らくらくダブル 右片側アーム | XPN-L80823

利用者負担 **1割 400円** 2割 800円 3割 1,200円  
 レンタル/月額 4,000円(税込) 希望小売価格/97,900円(税込)

⑦スムーティ<屋内用>らくらくダブル 左片側アーム | XPN-L80825

利用者負担 **1割 400円** 2割 800円 3割 1,200円  
 レンタル/月額 4,000円(税込) 希望小売価格/97,900円(税込)

2本手すりだと、ADLが低下してきた方にも使いやすいです

スムーズな立ち上がり



移乗・立位の安定



屋内用シリーズと連結可能な面で支える手すり

スムーティ

新掲載 耐荷重 100kg 重さ 21.1kg



| P|N|S | パナソニック エイジフリー |

2 スムーティ<屋内用>面手すり

①スムーティ<屋内用>面手すり | XPN-L80812

利用者負担 **1割 500円** 2割 1,000円 3割 1,500円  
 レンタル/月額 5,000円(税込) 希望小売価格/112,200円(税込)

②スムーティ<屋内用>面手すり 片側アーム | XPN-L80813

利用者負担 **1割 550円** 2割 1,100円 3割 1,650円  
 レンタル/月額 5,500円(税込) 希望小売価格/124,300円(税込)

③スムーティ<屋内用>面手すり 両側アーム | XPN-L80814

利用者負担 **1割 600円** 2割 1,200円 3割 1,800円  
 レンタル/月額 6,000円(税込) 希望小売価格/136,400円(税込)

●カラー/ブラウン TAISコード/①00980-000398 ②00980-000399 ③00980-000400

面に手をついて立ちやすく、その後の伝い歩きも支えます



ベッド・

マットレス

体位変換器・

リフト 移乗用具・

処理装置 自動排泄

医療機器

車いす

付属品 車いす

歩行器

手すり

つえ

スロープ

その他 認知症関連・

付属品  
ベッド・

マットレス

体位変換器  
床ずれ防止用具・

リフト  
移乗用具・

処理装置  
自動排泄

医療機器

車いす

付属品  
車いす

歩行器

手すり

つえ

スロープ

その他  
認知症関連・

スムーディ(屋内用)セット品番 早見表

品名	スムーディ(屋内用) 1010タイプ	スムーディ(屋内用) 1320タイプ
① 外観		
発注品番	XPN-L80806 XPN-L80809	XPN-L80806 XPN-L80808
TAISコード	00367-000255	00367-000256
段差・左右角度	上下の段差対応 ○ 左右の角度変更 ×	上下の段差対応 ○ 左右の角度変更 ×
希望小売価格	127,600円(税込)	131,450円(税込)
レンタル価格	1割 <b>622円</b> 2割 1,244円 3割 1,866円 月額/6,220円(税込)	1割 <b>638円</b> 2割 1,276円 3割 1,914円 月額/6,380円(税込)
品名	スムーディ(屋内用) 2230タイプ	スムーディ(屋内用) 2540タイプ
⑤ 外観		
発注品番	XPN-L80806 XPN-L80809 XPN-L80810	XPN-L80806 XPN-L80808 XPN-L80810
TAISコード	00367-000259	00367-000260
段差・左右角度	上下の段差対応 ○ 左右の角度変更 ○	上下の段差対応 ○ 左右の角度変更 ○
希望小売価格	217,250円(税込)	221,100円(税込)
レンタル価格	1割 <b>1,072円</b> 2割 2,144円 3割 3,216円 月額/10,720円(税込)	1割 <b>1,088円</b> 2割 2,176円 3割 3,264円 月額/10,880円(税込)

スムーディ(屋内用)面手すり セット品番 早見表





品名	屋内用面手すり 1490タイプ	屋内用面手すり 1800タイプ
⑨ 外観		
発注品番	XPN-L80809 XPN-L80813	XPN-L80808 XPN-L80813
TAISコード	00980-000401	00980-000402
段差・左右角度	上下の段差対応 ○ 左右の角度変更 ○	上下の段差対応 ○ 左右の角度変更 ○
希望小売価格	196,900円(税込)	200,750円(税込)
レンタル価格	1割 <b>922円</b> 2割 1,844円 3割 2,766円 月額/9,220円(税込)	1割 <b>938円</b> 2割 1,876円 3割 2,814円 月額/9,380円(税込)

スムーディ(屋内用)らくらくダブル セット品番 早見表

品名	屋内用らくらくダブル 1600タイプ	屋内用らくらくダブル 1910タイプ
⑬ 外観		
発注品番	XPN-L80809 XPN-L80820	XPN-L80808 XPN-L80820
TAISコード	00980-000419	00980-000420
段差・左右角度	上下の段差対応 ○ 左右の角度変更 ○	上下の段差対応 ○ 左右の角度変更 ○
希望小売価格	216,700円(税込)	220,550円(税込)
レンタル価格	1割 <b>972円</b> 2割 1,944円 3割 2,916円 月額/9,720円(税込)	1割 <b>988円</b> 2割 1,976円 3割 2,964円 月額/9,880円(税込)

▲: 左右折れ点 ▲: 上下折れ点 赤文字: 左右折れ点からの内寸(小数点第1位を四捨五入)

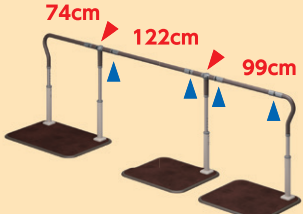

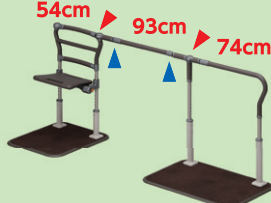
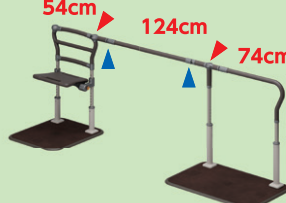
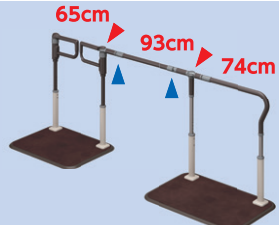
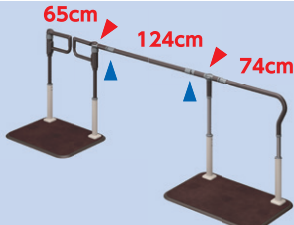
スルーディ(屋内用) 1730タイプ		スルーディ(屋内用) 2040タイプ		品名
③		④		外観
XPN-L80803 XPN-L80809 00367-000257		XPN-L80803 XPN-L80808 00367-000258		発注品番
上下の段差対応 ○ 左右の角度変更 ○ 176,000円(税込)		上下の段差対応 ○ 左右の角度変更 ○ 179,850円(税込)		TAISコード
1割 822円 2割 1,644円 3割 2,466円 月額/8,220円(税込)		1割 838円 2割 1,676円 3割 2,514円 月額/8,380円(税込)		段差・左右角度 希望小売価格
				レンタル価格
スルーディ(屋内用) 2950タイプ		スルーディ(屋内用) 4480タイプ		品名
⑦		⑧		外観
XPN-L80803 XPN-L80809 XPN-L80810 00367-000261		XPN-L80803 XPN-L80808 XPN-L80810×2 00367-000262		発注品番
上下の段差対応 ○ 左右の角度変更 ○ 265,650円(税込)		上下の段差対応 ○ 左右の角度変更 ○ 359,150円(税込)		TAISコード
1割 1,272円 2割 2,544円 3割 3,816円 月額/12,720円(税込)		1割 1,738円 2割 3,476円 3割 5,214円 月額/17,380円(税込)		段差・左右角度 希望小売価格
				レンタル価格
屋内用面手すり 2210タイプ		屋内用面手すり 2520タイプ		品名
⑪		⑫		外観
XPN-L80805 XPN-L80813 00980-000403		XPN-L80804 XPN-L80813 00980-000404		発注品番
上下の段差対応 ○ 左右の角度変更 ○ 245,300円(税込)		上下の段差対応 ○ 左右の角度変更 ○ 249,150円(税込)		TAISコード
1割 1,108円 2割 2,216円 3割 3,324円 月額/11,080円(税込)		1割 1,110円 2割 2,220円 3割 3,330円 月額/11,100円(税込)		段差・左右角度 希望小売価格
				レンタル価格
屋内用らくらくダブル 2320タイプ		屋内用らくらくダブル 2630タイプ		品名
⑮		⑯		外観
XPN-L80805 XPN-L80820 00980-000421		XPN-L80804 XPN-L80820 00980-000422		発注品番
上下の段差対応 ○ 左右の角度変更 ○ 265,100円(税込)		上下の段差対応 ○ 左右の角度変更 ○ 268,950円(税込)		TAISコード
1割 1,158円 2割 2,316円 3割 3,474円 月額/11,580円(税込)		1割 1,160円 2割 2,320円 3割 3,480円 月額/11,600円(税込)		段差・左右角度 希望小売価格
				レンタル価格

付属品  
ベッド・

マットレス

体位変換器  
床ずれ防止用具・リフト  
移乗用具・処理装置  
自動排泄

医療機器

車いす

付属品  
車いす

歩行器

手すり

つえ

スロープ

その他  
認知症関連・

付属品  
ベッド

マットレス

体位変換器  
ずれ防止用具

リフト  
移乗用具

処理装置  
自動排泄

医療機器

車いす

付属品  
車いす

歩行器

手すり

つえ

スロープ

その他  
認知症関連

にぎれば分かる、安定感。置けなかったあの家に、スムーズィ。安定感のある手すりで、毎日のお出かけをサポートします！

歩行サポート手すり スムーズィ



耐荷重 100kg  
重さ 37-83.5kg

標準タイプ

玄関先の段差におすすめ

端から端までつかみやすいので、手すりから手を離すことなく安心して移動できます

にぎりやすく  
なだらかな手すり

重みがあり  
安定感のあるベース

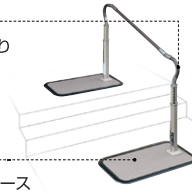

ステップタイプ

階段の踏面(ふみづら)に置く

玄関先がすぐに公道のお家や、門扉があるお家にも設置できます

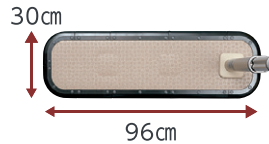

奥行きが30cmとコンパクトなので踏面に置けます



やさしい端部

つかみやすく、袖口が引っかかりにくいです

支柱中央固定

支柱はベースの中央にも固定できるから、行きも帰りも健側で支えます

フレキシブルジョイント

上下左右を調整して置けます

上下左右  
45度



ロングタイプ (1700/2050/2400/3460)

玄関先の長いアプローチ、段数の多い場所にも

玄関先に車庫のある家や階段が長いお家にも設置できます

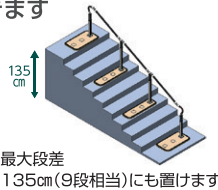

最大段差 135cm (9段相当)にも置けます



設置診断ツール

設置したい場所の長さを計測し入力するだけで設置可能なスムーズィのタイプが分かります。

簡単  
3ステップで  
診断!



※データ通信料はお客様負担となります。  
※お使いになる機器によってはご覧いただけない場合がございます。  
あらかじめご了承ください。

伸縮タイプもあります

住宅改修ができない! あと少しなのに設置できない! などの悩みを解消!

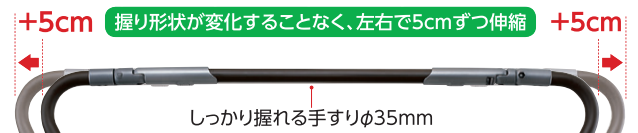

●構成ユニット

標準ベース	ステップベース	端支柱	連結支柱	手すり980	手すり630	手すり980伸縮	手すり630伸縮
厚さ 1.3cm 45cm 80cm 15.0kg	厚さ 1.3cm 30cm 96cm 11.6kg	手すり高さ 70~85cm 2.4kg	手すり高さ 70~85cm 2.3kg	98cm 1.3kg	63cm 1.0kg	93cm~103cm 1.8kg	58cm~68cm 1.3kg
PN-L80601	PN-L80602	PN-L80603	PN-L80604	PN-L80605	PN-L80606	PN-L80610	PN-L80611

共通商品スペック

- 【材質】●手すり・端部手すり：  
塩化ビニル樹脂(被覆部)／アルミニウム(芯材)  
●支柱：アルミニウム／ステンレス(フランジ部)  
●ベース：ステンレス  
●ベース縁ゴム・ベースマット：塩化ビニル樹脂
- ・手すり高さ：70～85cm(7段階)(2.5cmピッチ)
  - ・手すり径：35mm ・ベース厚さ：1.3cm
  - ・組立、高さ調整は六角レンチ(2種、伸縮タイプは3種)で行います。
  - ・標準タイプ：六角レンチ(2種、対角5mm、6mm)は付属しています。
  - ・伸縮タイプ：六角レンチ(3種、対角3mm、5mm、6mm)は付属しています。

●サイズ (cm) ※±の数値は、伸縮タイプの場合

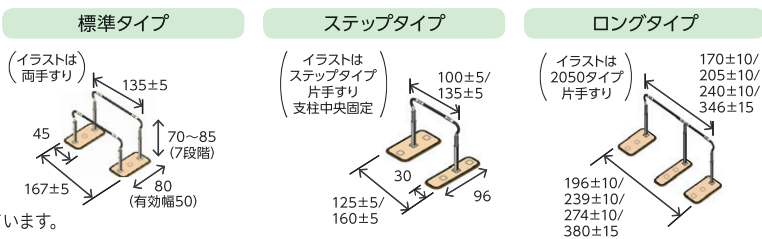

●外観 ※伸縮タイプも外観は同様です。

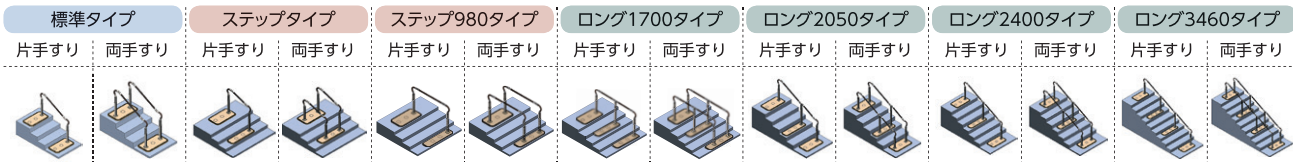

●標準タイプ

商品名	品番	利用者負担価格			レンタル/月額	希望小売価格	TAISコード	
1 歩行サポート手すり スムーディ 標準タイプ	①片手すり	XPN-L80601	1割 980円	2割 1,960円	3割 2,940円	9,800円(税込)	242,000円(税込)	00980-000334
	②両手すり	XPN-L80602	1割 1,180円	2割 2,360円	3割 3,540円	11,800円(税込)	345,400円(税込)	00980-000335
2 歩行サポート手すり スムーディ ステップタイプ	①片手すり	XPN-L80603	1割 980円	2割 1,960円	3割 2,940円	9,800円(税込)	242,000円(税込)	00980-000336
	②両手すり	XPN-L80604	1割 1,180円	2割 2,360円	3割 3,540円	11,800円(税込)	344,300円(税込)	00980-000337
3 歩行サポート手すり スムーディ ステップ980タイプ	①片手すり	XPN-L80621	1割 980円	2割 1,960円	3割 2,940円	9,800円(税込)	243,100円(税込)	00980-000355
	②両手すり	XPN-L80622	1割 1,180円	2割 2,360円	3割 3,540円	11,800円(税込)	346,500円(税込)	00980-000356
4 歩行サポート手すり スムーディ ロング1700タイプ	①片手すり	XPN-L80623	1割 1,200円	2割 2,400円	3割 3,600円	12,000円(税込)	370,700円(税込)	00980-000357
	②両手すり	XPN-L80624	1割 1,500円	2割 3,000円	3割 4,500円	15,000円(税込)	531,300円(税込)	00980-000358
5 歩行サポート手すり スムーディ ロング2050タイプ	①片手すり	XPN-L80605	1割 1,200円	2割 2,400円	3割 3,600円	12,000円(税込)	370,700円(税込)	00980-000338
	②両手すり	XPN-L80606	1割 1,400円	2割 2,800円	3割 4,200円	14,000円(税込)	532,400円(税込)	00980-000339
6 歩行サポート手すり スムーディ ロング2400タイプ	①片手すり	XPN-L80607	1割 1,200円	2割 2,400円	3割 3,600円	12,000円(税込)	371,800円(税込)	00980-000340
	②両手すり	XPN-L80608	1割 1,400円	2割 2,800円	3割 4,200円	14,000円(税込)	534,600円(税込)	00980-000341
7 歩行サポート手すり スムーディ ロング3460タイプ	①片手すり	XPN-L80609	1割 1,300円	2割 2,600円	3割 3,900円	13,000円(税込)	501,600円(税込)	00980-000342
	②両手すり	XPN-L80610	1割 1,600円	2割 3,200円	3割 4,800円	16,000円(税込)	723,800円(税込)	00980-000343

- 手すり全長/1-①②135cm2-①②100cm3-①②135cm4-①②170cm5-①②205cm6-①②240cm7-①②346cm
- 対応段差(高さ)の目安/1-①②3段(45cm)2-①②2段(30cm)3-①②3段(45cm)4-①②4段(60cm)5-①②5段(75cm)6-①②6段(90cm)7-①②9段(135cm)
- ベースサイズ/1-①②標準ベース:45×80cm2-①②標準ベース:45×80cm、ステップベース:30×96cm
- 質量/1-①37kg②43kg2-①33kg②39kg3-①33kg②39kg4-①48kg②57kg5-①52kg②61kg6-①52kg②62kg7-①67kg②81kg

[P][N][S] | パナソニック エイジフリー |

●伸縮タイプ

商品名	品番	利用者負担価格			レンタル/月額	希望小売価格	TAISコード	
8 歩行サポート手すり スムーディ 標準 伸縮タイプ	①片手すり	XPN-L80611	1割 1,000円	2割 2,000円	3割 3,000円	10,000円(税込)	255,200円(税込)	00980-000345
	②両手すり	XPN-L80612	1割 1,200円	2割 2,400円	3割 3,600円	12,000円(税込)	371,800円(税込)	00980-000346
9 歩行サポート手すり スムーディ ステップ 伸縮タイプ	①片手すり	XPN-L80613	1割 1,000円	2割 2,000円	3割 3,000円	10,000円(税込)	255,200円(税込)	00980-000347
	②両手すり	XPN-L80614	1割 1,200円	2割 2,400円	3割 3,600円	12,000円(税込)	370,700円(税込)	00980-000348
10 歩行サポート手すり スムーディ ステップ980 伸縮タイプ	①片手すり	XPN-L80625	1割 1,000円	2割 2,000円	3割 3,000円	10,000円(税込)	256,300円(税込)	00980-000359
	②両手すり	XPN-L80626	1割 1,200円	2割 2,400円	3割 3,600円	12,000円(税込)	372,900円(税込)	00980-000360
11 歩行サポート手すり スムーディ ロング1700 伸縮タイプ	①片手すり	XPN-L80627	1割 1,400円	2割 2,800円	3割 4,200円	14,000円(税込)	397,100円(税込)	00980-000361
	②両手すり	XPN-L80628	1割 1,800円	2割 3,600円	3割 5,400円	18,000円(税込)	584,100円(税込)	00980-000362
12 歩行サポート手すり スムーディ ロング2050 伸縮タイプ	①片手すり	XPN-L80615	1割 1,400円	2割 2,800円	3割 4,200円	14,000円(税込)	397,100円(税込)	00980-000349
	②両手すり	XPN-L80616	1割 1,800円	2割 3,600円	3割 5,400円	18,000円(税込)	585,200円(税込)	00980-000350
13 歩行サポート手すり スムーディ ロング2400タイプ	①片手すり	XPN-L80617	1割 1,400円	2割 2,800円	3割 4,200円	14,000円(税込)	398,200円(税込)	00980-000351
	②両手すり	XPN-L80618	1割 1,800円	2割 3,600円	3割 5,400円	18,000円(税込)	587,400円(税込)	00980-000352
14 歩行サポート手すり スムーディ ロング3460 伸縮タイプ	①片手すり	XPN-L80619	1割 1,600円	2割 3,200円	3割 4,800円	16,000円(税込)	541,200円(税込)	00980-000353
	②両手すり	XPN-L80620	1割 2,200円	2割 4,400円	3割 6,600円	22,000円(税込)	803,000円(税込)	00980-000354

- 手すり全長/8-①②130~140cm9-①②95~105cm10-①②130~140cm11-①②160~180cm12-①②195~215cm13-①②230~250cm14-①②331~361cm
- 対応段差(高さ)の目安/8-①②3段(45cm)9-①②2段(30cm)10-①②3段(45cm)11-①②4段(60cm)12-①②5段(75cm)13-①②6段(90cm)14-①②9段(135cm)
- ベースサイズ/8-①②標準ベース:45×80cm9-①②標準ベース:45×80cm、ステップベース:30×96cm
- 質量/8-①37.5kg②44kg9-①33.5kg②39.5kg10-①33.5kg②40kg11-①48.5kg②58kg12-①52.5kg②62.5kg13-①53kg②64kg14-①68.5kg②83.5kg

[P][N][S] | パナソニック エイジフリー |

付属品  
ベッド

マットレス

体位変換器  
床ずれ防止用具

リフト  
移乗用具

処理装置  
自動排泄

医療機器

車いす

付属品  
車いす

歩行器

手すり

つえ

スロープ

その他  
認知症関連

ベッド  
付属品

マットレス

床ずれ防止用具・  
体位変換器

移乗用具・  
リフト

自動排泄  
処理装置

医療機器

車いす

車いす  
付属品

歩行器

手すり

つえ

スロープ

認知症関連  
その他

手すり部全体がすっきり。どこでもつかみやすい

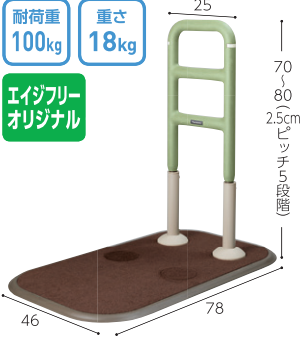

ベース厚さ：1.2cm

オプション

ベッド用アーム

PN-L80511

希望小売価格/14,850円(税込)

1 すっきり手すり  
クリンディ

①本体 | PN-L80501AF

利用者負担 **1割 202円**  
2割 404円 3割 606円  
レンタル/月額 2,020円(税込)  
希望小売価格/63,800円(税込)

②ベッド用アーム付 | PN-L80501AF+PN-L80511

利用者負担 **1割 252円**  
2割 504円 3割 756円  
レンタル/月額 2,520円(税込)  
希望小売価格/78,650円(税込)

TAISコード/①01331-000142  
②01331-000143

[P][N][S] | パナソニック エイジフリー

手すりが自分にぴったりの角度に調整できます



3 自在手すり  
ツインディ<室内用>

PN-L80101

利用者負担 **1割 202円**  
2割 404円 3割 606円  
レンタル/月額 2,020円(税込)  
希望小売価格/66,000円(税込)

●手すり高さ/70~85cm(3cm×6段階)  
TAISコード/00980-000203

[P][N][K][S][T] | パナソニック エイジフリー

あらゆる水廻りに設置可能。



オプション

プロテクター

PN-L80711

希望小売価格/8,800円(税込)

5 自在手すり  
ツインディ<水廻り用>

①本体 | PN-L80701

利用者負担 **1割 600円**  
2割 1,200円 3割 1,800円  
レンタル/月額 6,000円(税込)  
希望小売価格/140,800円(税込)

②本体+プロテクター | PN-L80701+PN-L80711

利用者負担 **1割 650円**  
2割 1,300円 3割 1,950円  
レンタル/月額 6,500円(税込)  
希望小売価格/149,600円(税込)

TAISコード/①00980-000364  
②00980-000365

[P][N] | パナソニック エイジフリー

握らなくても使える平面手すり

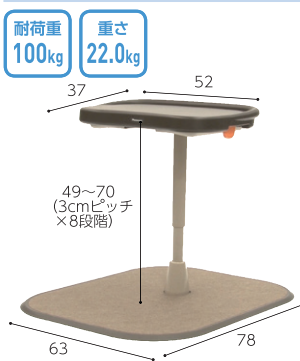

6 アームサポート手すり  
メンディ

PN-L80301

利用者負担 **1割 304円**  
2割 608円 3割 912円  
レンタル/月額 3,040円(税込)  
希望小売価格/74,800円(税込)

●手すり高さは49~70cm(3cm×8段階)  
TAISコード/00980-000258

[P][N][S][T] | パナソニック エイジフリー

面と手すりで立ち上がりをサポート



2 折りたたみ可能な面手すり  
スタンディ

PN-L80401

利用者負担 **1割 304円**  
2割 608円 3割 912円  
レンタル/月額 3,040円(税込)  
希望小売価格/77,000円(税込)

●平面高/35~50(3cmピッチ)  
TAISコード/00980-000315

[P][N][K][S][T] | パナソニック エイジフリー

横向き、後ろ向きでも昇降しやすい

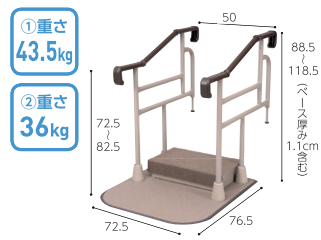

4 自在手すり  
ツインディ<玄関用>

①両手すり | XPN-L80202

利用者負担 **1割 508円**  
2割 1,016円 3割 1,524円  
レンタル/月額 5,080円(税込)  
希望小売価格/112,200円(税込)

②片手すり | XPN-L80204

利用者負担 **1割 398円**  
2割 796円 3割 1,194円  
レンタル/月額 3,980円(税込)  
希望小売価格/72,600円(税込)

※踏み台は無料オプションになります。PN-L80203



●対応框高さ/16~36cm  
TAISコード/①00980-000205 ②00980-000207

[P][N] | パナソニック エイジフリー

和室にも洋室にも取り付けできる



うれしい3つの  
特長!

- ① 上部の張力確認が見やすく、より安全な取り付けを実現。
- ② ロックストッパーもワンタッチで簡単安全。
- ③ 下部にもチェック機能が、取り付けをより確実に。

7 ベスポジ-e 基本セット

①丸型 | BPE-100-11

利用者負担 **1割 304円** 2割 608円 3割 912円  
レンタル/月額 3,040円(税込) 希望小売価格/49,500円(税込)

②T型 | BPE-100-10

利用者負担 **1割 304円** 2割 608円 3割 912円  
レンタル/月額 3,040円(税込) 希望小売価格/50,600円(税込)

●サイズ/パイプ径:①②4.5cm  
TAISコード/①00254-000052 ②00254-000051

[P][N][S][T] | DIPPERホクメイ

無段階で伸び・微妙な調整が可能。固定型



### 1 システム伸縮手すり 固定セット

①60~90cm | SBR-30-609

利用者負担 **1割 152円**  
2割 304円 3割 456円

レンタル/月額 1,520円(税込)

②90~120cm | SBR-30-912

利用者負担 **1割 152円**  
2割 304円 3割 456円

レンタル/月額 1,520円(税込)

■TAISコード/①00254-000169  
②00254-000170

| P | N | S | T | DIPPERホクメイ |

無段階で伸び・微妙な調整が可能。曲げ型



### 2 システム伸縮手すり 曲げセット

①60~90cm | SBR-40-609

利用者負担 **1割 152円**  
2割 304円 3割 456円

レンタル/月額 1,520円(税込)

②90~120cm | SBR-40-912

利用者負担 **1割 152円**  
2割 304円 3割 456円

■TAISコード/①00254-000171  
②00254-000172

| P | N | S | T | DIPPERホクメイ |

立ち上がりや段差昇降などの動作や移動をサポート

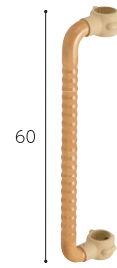

### 3 ウェーブ型手すり ロング

BPE-300-40

利用者負担 **1割 102円**  
2割 204円 3割 306円

レンタル/月額 1,020円(税込)

希望小売価格/15,400円(税込)

●サイズ/グリップ径:3.5cm

■TAISコード/00254-000133

| P | N | S | T | DIPPERホクメイ |

手すり部分が跳ね上がるので、扉の前などでも設置可能



### 4 システム木手すり跳ね上げセット

①60cm | SBR-70-060

利用者負担 **1割 152円**  
2割 304円 3割 456円

レンタル/月額 1,520円(税込)

希望小売価格/33,000円(税込)

②90cm | SBR-70-090

利用者負担 **1割 152円**  
2割 304円 3割 456円

レンタル/月額 1,520円(税込)

希望小売価格/33,000円(税込)

③120cm | SBR-70-120

利用者負担 **1割 152円**  
2割 304円 3割 456円

レンタル/月額 1,520円(税込)

希望小売価格/33,000円(税込)

●サイズ/パイプ径:3.5cm  
■TAISコード/①00254-000115  
②00254-000064  
③00254-000119

| ① P | N | S | ②③ P | N | S | T | DIPPERホクメイ |

立ち上がりや方向転換、移乗動作に有効な手すりです

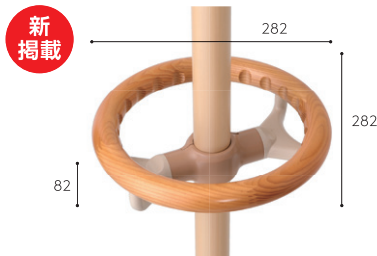

### 6 円型手すり

BPE-300-20

利用者負担 **1割 150円**  
2割 300円 3割 450円

レンタル/月額 1,500円(税込)

希望小売価格/27,500円(税込)

●サイズ/太さ:φ32

●材質/樹脂部:ナイロン 円型手すり部:集成材

■TAISコード/00254-000131

| P | N | S | K | T | DIPPERホクメイ |

立ち上がり動作における上体引き込みの重心移動を補助し、プッシュアップ動作にも対応できる手すりです

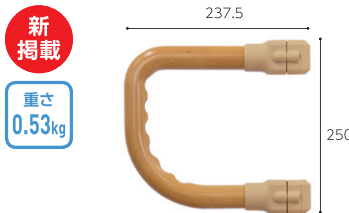

### 7 D型手すり

BPE-300-110

利用者負担 **1割 100円**  
2割 200円 3割 300円

レンタル/月額 1,000円(税込)

希望小売価格/16,500円(税込)

●カラー/木目

●サイズ/奥行:7.4cm グリップ径:3.5cm

●材質/集成材:ナイロン樹脂・ウレタン滑止・SUS・真鍮

■TAISコード/00254-000369

| P | N | S | | DIPPERホクメイ |

ベッドからの立ち座りや移乗の際の支えに

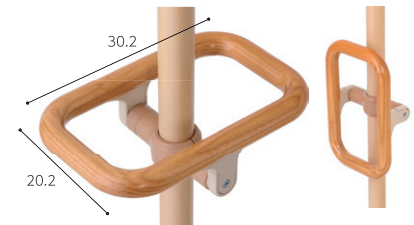

### 5 角型手すり

BPE-300-30

利用者負担 **1割 150円**  
2割 300円 3割 450円

レンタル/月額 1,500円(税込)

希望小売価格/27,500円(税込)

●サイズ/グリップ径:3.2cm

■TAISコード/00254-000132

| P | N | S | T | DIPPERホクメイ |

動作補助・姿勢保持の手すりです。アーチ部・ストレート部を利用して、より自然な立ち上がり動作の重心移動を誘導できます



### 8 b型手すりロング

BPE-300-100

利用者負担 **1割 100円**  
2割 200円 3割 300円

レンタル/月額 1,000円(税込)

希望小売価格/24,200円(税込)

●カラー/木目

●サイズ/奥行:7.4cm グリップ径:3.5cm

●材質/集成材:ナイロン樹脂・ウレタン滑止・SUS・真鍮

■TAISコード/00254-000368

| P | S | | DIPPERホクメイ |

付属品  
ベッド・

マットレス

体位変換器  
床ずれ防止用具・

リフト  
移乗用具・

処理装置  
自動排泄

医療機器

車いす

付属品  
車いす

歩行器

手すり

つえ

スロープ

その他  
認知症関連・

ベッド  
付属品

マットレス

体位変換器  
褥ずれ防止用具

リフト  
移乗用具

処理装置  
自動排泄

医療機器

車いす

付属品  
車いす

歩行器

手すり

つえ

スロープ

その他  
認知症関連

置くだけタイプの手すり。立ち上がり動作をお手伝い

- ①重さ 11.7kg
- ②重さ 12.1kg
- ③重さ 13.5kg

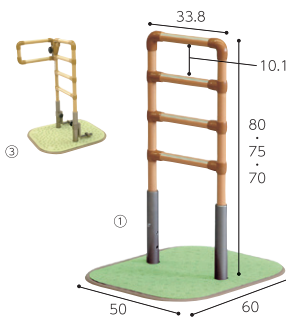

1 | たちあっぷ1型 P仕様

- ①本体 | CKA-01-1P  
利用者負担 **1割 202円**  
2割 404円 3割 606円  
レンタル/月額 2,020円(税込)
- ②ベットでとまるくん付 | CKA-01-1P+CKA-CA  
利用者負担 **1割 252円**  
2割 504円 3割 756円  
レンタル/月額 2,520円(税込)
- ③ベットでとまるくんかいじょくん付 | CKA-01-1P TOMARU+KJ  
利用者負担 **1割 302円**  
2割 604円 3割 906円  
レンタル/月額 3,020円(税込)  
希望小売価格/①57,134円(税込)

※写真はイメージです。実際の商品と仕様が異なる場合がございます。

■TAISコード/  
①01331-000001 | P | N | K | S | T |  
②01331-000005 | P | N | K | S | T |  
③01331-000057 | 矢崎化工

簡易ベッドなどの立ち座りから、1歩目の支えに

- ①重さ 15.8kg
- ②重さ 16.2kg
- ③重さ 17.6kg

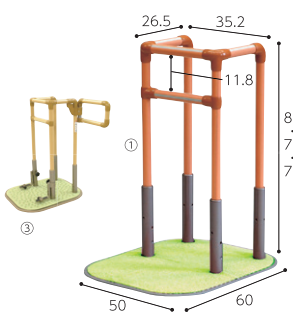

3 | たちあっぷ3型 P仕様

- ①本体 | CKA-03P  
利用者負担 **1割 304円**  
2割 608円 3割 912円  
レンタル/月額 3,040円(税込)
- ②ベットでとまるくん付 | CKA-03P+CKA-CA  
利用者負担 **1割 354円**  
2割 708円 3割 1,062円  
レンタル/月額 3,540円(税込)
- ③ベットでとまるくんかいじょくん付 | CKA-03P TOMARU+KJ  
利用者負担 **1割 404円**  
2割 808円 3割 1,212円  
レンタル/月額 4,040円(税込)  
希望小売価格/①73,854円(税込)

■TAISコード/  
①01331-000003 | P | N | K | S | T |  
②01331-000007 | P | N | K | S | T |  
③01331-000059 | 矢崎化工

ベッドからの起き上がり立ち上がりに

- ①重さ 17.6kg
- ②重さ 18.0kg
- ③重さ 19.4kg

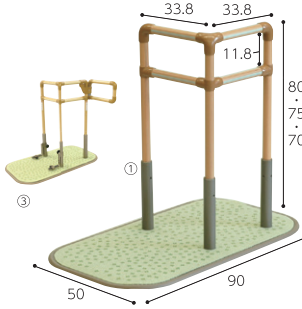

5 | たちあっぷL型 P仕様

- ①本体 | CKA-07P  
利用者負担 **1割 304円**  
2割 608円 3割 912円  
レンタル/月額 3,040円(税込)
- ②ベットでとまるくん付 | CKA-07P+CKA-CA  
利用者負担 **1割 354円**  
2割 708円 3割 1,062円  
レンタル/月額 3,540円(税込)
- ③ベットでとまるくんかいじょくん付 | CKA-07P TOMARU+KJ  
利用者負担 **1割 404円**  
2割 808円 3割 1,212円  
レンタル/月額 4,040円(税込)  
希望小売価格/①75,548円(税込)

■TAISコード/  
①01331-000013 | P | N | K | S | T |  
②01331-000014 | P | N | K | S | T |  
③01331-000061 | 矢崎化工

幅広ベースで安定感抜群

- ①重さ 15.4kg
- ②重さ 15.8kg
- ③重さ 17.2kg

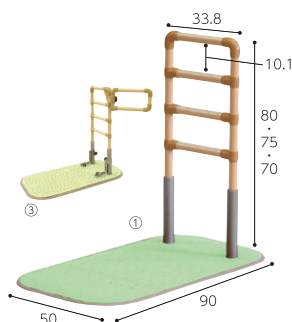

2 | たちあっぷ2型 P仕様

- ①本体 | CKA-02-1P  
利用者負担 **1割 202円**  
2割 404円 3割 606円  
レンタル/月額 2,020円(税込)
- ②ベットでとまるくん付 | CKA-02-1P+CKA-CA  
利用者負担 **1割 252円**  
2割 504円 3割 756円  
レンタル/月額 2,520円(税込)
- ③ベットでとまるくんかいじょくん付 | CKA-02-1P TOMARU+KJ  
利用者負担 **1割 302円**  
2割 604円 3割 906円  
レンタル/月額 3,020円(税込)  
希望小売価格/①66,308円(税込)

※写真はイメージです。実際の商品と仕様が異なる場合がございます。

■TAISコード/  
①01331-000002 | P | N | K | S | T |  
②01331-000006 | P | N | K | S | T |  
③01331-000058 | 矢崎化工

手すり幅77.8cmの幅広タイプ

- ①重さ 15.9kg
- ②重さ 16.3kg
- ③重さ 17.7kg

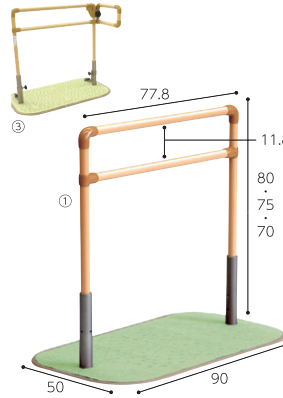

4 | たちあっぷ4型 P仕様

- ①本体 | CKA-04P  
利用者負担 **1割 202円**  
2割 404円 3割 606円  
レンタル/月額 2,020円(税込)
- ②ベットでとまるくん付 | CKA-04P+CKA-CA  
利用者負担 **1割 252円**  
2割 504円 3割 756円  
レンタル/月額 2,520円(税込)
- ③ベットでとまるくんかいじょくん付 | CKA-04P TOMARU+KJ  
利用者負担 **1割 302円**  
2割 604円 3割 906円  
レンタル/月額 3,020円(税込)  
希望小売価格/①64,548円(税込)

■TAISコード/  
①01331-000004 | P | N | K | S | T |  
②01331-000008 | P | N | K | S | T |  
③01331-000060 | 矢崎化工

布団や床からの立ち座りに

- 重さ 22.5kg

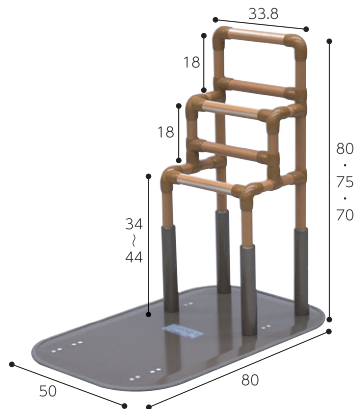

6 | たちあっぷ CKA-05

- 利用者負担 **1割 406円**  
2割 812円 3割 1,218円  
レンタル/月額 4,060円(税込)  
希望小売価格/97,900円(税込)

■TAISコード/00055-000081 | P | N | 矢崎化工

たちあつぷに取り付けて立ち上がり、移乗、座位保持をサポート

重さ  
1.4kg

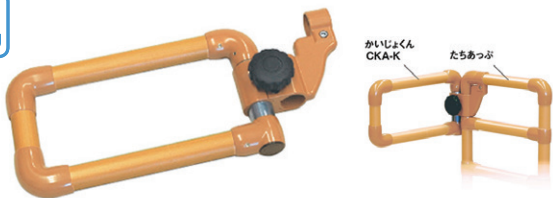

かいじょくん CKA-K たちあつぷ

1 | かいじょくん

CKA-K

利用者負担 **1割 50円** **2割 100円** **3割 150円**

レンタル/月額 500円(税込) | 希望小売価格/15,400円(税込)

- 「かいじょくん」を使用する場合は、「たちあつぷ」とベッドの間にすき間がないように設置し、「ベッドでとまるくん」を取り付けてください。
- 「ベッドでとまるくん」が使用できない場合は、かいじょくんフレームに力をかけた際に「たちあつぷ」のベースが持ち上がり、ベースと床面のすき間が発生しないよう、安全を十分確保の上設置してください。

■TAISコード/00055-000145 | [P][N][K][S][T] | 矢崎化工 |

たちあつぷと一緒に使用して、安定感を高めます

重さ  
0.4kg



L字型タイプ

※写真はCKA-07P+CKA-CAです。



〈使用例〉

2 | ベッドでとまるくん

- ベッドと床の幅が5~30cmに対応します。
- ベッドの構造により、固定出来ない場合もあります。
- ベッドと床の幅が2.5~34cm対応品もあります。(L字型タイプ)

| 矢崎化工 |

屋外でも使える置型手すり

重さ  
18.5kg

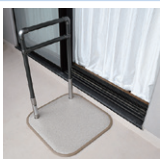

3 | たちあつぷII

CKH-21

利用者負担 **1割 508円** **2割 1,016円** **3割 1,524円**

レンタル/月額 5,080円(税込) | 希望小売価格/103,400円(税込)

■TAISコード/00055-000204

| [P][N] | 矢崎化工 |

大きなフレームに膝当て付の置型手すり

重さ  
23.3kg

数量  
限定品

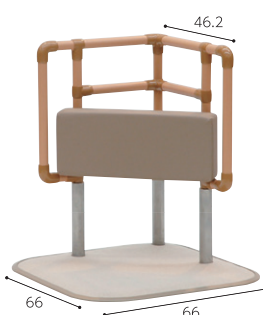

4 | たちあつぷII ひざたっち

CKI-22

利用者負担 **1割 610円** **2割 1,220円** **3割 1,830円**

レンタル/月額 6,100円(税込) | 希望小売価格/134,200円(税込)

■TAISコード/00055-000209

| [P][N] | 矢崎化工 |

たちあつぷを連結して、歩行動線の支えに



※ベッドでとまるくんが必要です。



※写真はCKA-E90MB

- 組み合わせ方法  
ベッド側 CKA-01、02、03、04、06  
ベッド逆側 CKA-01、02、03、04

5 | たちあつぷ つながるくん

①60cm用 | CKA-E60MB

利用者負担 **1割 152円** **2割 304円** **3割 456円**

レンタル/月額 1,520円(税込) | 希望小売価格/26,180円(税込)

②90cm用 | CKA-E90MB

利用者負担 **1割 152円** **2割 304円** **3割 456円**

レンタル/月額 1,520円(税込) | 希望小売価格/28,380円(税込)

③120cm用 | CKA-E120MB

利用者負担 **1割 152円** **2割 304円** **3割 456円**

レンタル/月額 1,520円(税込) | 希望小売価格/29,810円(税込)

- サイズ/幅19.1×長さ①63.9(60)cm ②93.9(90)cm ③123.9(120)cm ( )は手すり部分のサイズ

■TAISコード/①00055-000099 ②00055-000100 ③00055-000101

| [P][N][K][S] | 矢崎化工 |

たちあつぷIIを連結して、歩行動線の支えに。使用場所に合わせて伸縮可能



- 伸縮長さ/  
①64~95cm ②95~129cm
- 重さ/①1.8kg ②2.1kg
- TAISコード/  
①00055-000285  
②00055-000286

| [P][N][S] | 矢崎化工 |

6 | つながるくんXP

①標準タイプ | CKH-D90

利用者負担 **1割 250円** **2割 500円** **3割 750円**

レンタル/月額 2,500円(税込) | 希望小売価格/50,930円(税込)

②ロングタイプ | CKH-D125

利用者負担 **1割 250円** **2割 500円** **3割 750円**

レンタル/月額 2,500円(税込) | 希望小売価格/53,680円(税込)

付属品  
ベッド

マットレス

体位変換器  
床ずれ防止用具

リフト  
移乗用具

処理装置  
自動排泄

医療機器

車いす

付属品  
車いす

歩行器

手すり

つえ

スロープ

その他  
認知症関連

ベッド・付属品

マットレス

褥ずれ防止用具・体位変換器

リフト 移乗用具

処理装置 自動排泄

医療機器

車いす

車いす 付属品

歩行器

手すり

つえ

スロープ

その他 認知症関連

昇り降りが楽になる、ステップ台付のあがりかまち用手すり

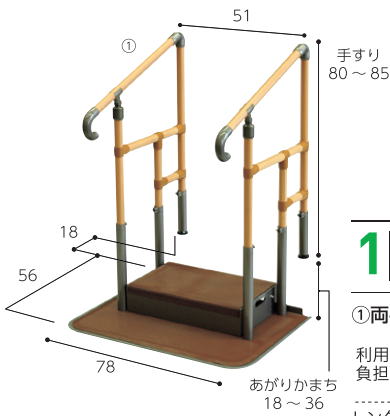

1 あがりかまち用たちあっぷ CKE-01-1(両/片手すり)◆

①両手すり | CKE-01-1+CKE-B  
 利用者 1割 576円  
 負担 2割 1,152円 3割 1,728円  
 レンタル/月額 5,760円(税込)

②片手すり | CKE-02-1+CKE-B  
 利用者 1割 484円  
 負担 2割 968円 3割 1,452円  
 レンタル/月額 4,840円(税込)  
 希望小売価格/①140,690円(税込)

※ステップ台は無料オプションになります。CKE-B

- ステップ台高さ/12・14・16・18cmの4段階
- 手すり太さ/直径3.2cm
- 質量/39.7kg
- TAISコード/①00055-000109 ②00055-000110

| P | N | K | S | T | 矢崎化工 |

置くだけで玄関の昇り降りが楽になる、あがりかまち用手すり

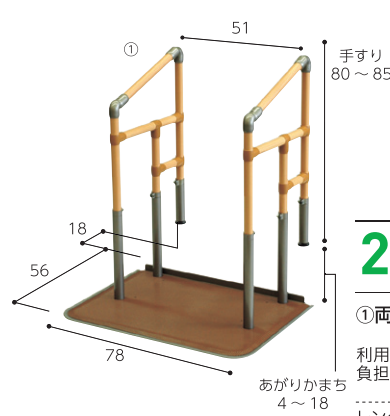

2 あがりかまち用たちあっぷ CKE-03(両/片手すり)

①両手すり | CKE-03  
 利用者 1割 508円  
 負担 2割 1,016円 3割 1,524円  
 レンタル/月額 5,080円(税込)

②片手すり | CKE-04  
 利用者 1割 406円  
 負担 2割 812円 3割 1,218円  
 レンタル/月額 4,060円(税込)  
 希望小売価格/①114,950円(税込)

- 手すり太さ/直径3.2cm
- 質量/31.8kg
- TAISコード/①00055-000107 ②00055-000108

| P | N | K | S | T | 矢崎化工 |

踏み台としても使える手すり

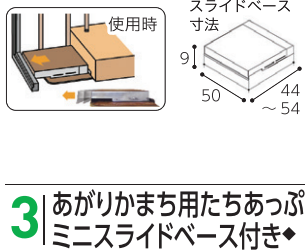
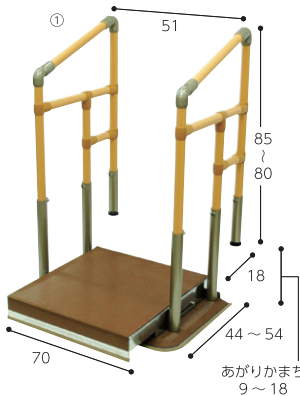

3 あがりかまち用たちあっぷ ミニスライドベース付き◆

①両手すり | CKG-01  
 利用者 1割 610円  
 負担 2割 1,220円 3割 1,830円  
 レンタル/月額 6,100円(税込)

②片手すり | CKG-02  
 利用者 1割 508円  
 負担 2割 1,016円 3割 1,524円  
 レンタル/月額 5,080円(税込)  
 希望小売価格/①146,520円(税込) ②115,940円(税込)

- 手すり太さ/直径3.2cm
- 質量/①33.7kg ②28.2kg
- TAISコード/①00055-000123 ②00055-000124

| P | N | K | S | T | 矢崎化工 |

あがりかまち用の手すり

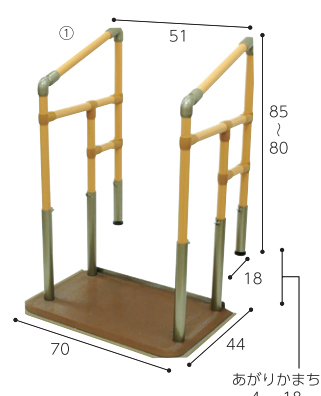

4 あがりかまち用たちあっぷ ミニ

①両手すり | CKG-03  
 利用者 1割 508円  
 負担 2割 1,016円 3割 1,524円  
 レンタル/月額 5,080円(税込)

②片手すり | CKG-04  
 利用者 1割 406円  
 負担 2割 812円 3割 1,218円  
 レンタル/月額 4,060円(税込)  
 希望小売価格/①110,660円(税込) ②80,080円(税込)

- 手すり太さ/直径3.2cm
- 質量/①26.4kg ②20.9kg
- TAISコード/①00055-000125 ②00055-000126

| P | N | K | S | T | 矢崎化工 |

ベランダ・縁側・勝手口・玄関と様々な場所の段差をサポート

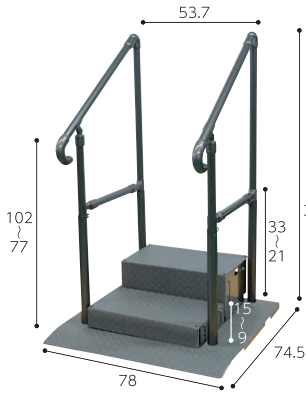

5 屋内外兼用手すりたちあっぷ540(2段)セット◆

①両手すり | CKH-01  
 利用者 1割 1,020円  
 負担 2割 2,040円 3割 3,060円  
 レンタル/月額 10,200円(税込)

②片手すり | CKH-02  
 利用者 1割 872円  
 負担 2割 1,744円 3割 2,616円  
 レンタル/月額 8,720円(税込)  
 希望小売価格/①174,570円(税込) ②121,440円(税込)

※ステップ台は無料オプションになります (CKH-BL+CKH-BH)

- 質量/50.3kg
- TAISコード/①00055-000127 ②00055-000128

| P | N | K | S | T | 矢崎化工 |

抗菌・防カビ・抗ウイルスの置き型手すり



6 うすおきフラットサイドタイプ

①マット付 | SCT-02M  
 利用者 1割 200円  
 負担 2割 400円 3割 600円  
 レンタル/月額 2,000円(税込)

②マット無 | SCT-02  
 利用者 1割 200円  
 負担 2割 400円 3割 600円  
 レンタル/月額 2,000円(税込)

③うすおきアーム | SCT-A  
 利用者 1割 50円  
 負担 2割 100円 3割 150円  
 レンタル/月額 500円(税込)  
 希望小売価格/①66,660円(税込) ②64,900円(税込) ③10,780円(税込)

- ベースサイズ/幅50.6×奥行90.6×高さ0.9(cm)
- 手すり高さ/70・75・80(cm)3段階調節
- 重量/19.7kg
- TAISコード/①00148-000027 ②00148-000023 ③00148-000024

| P | N | S | シクロケア |



浴室で使える置型手すり

- ①重さ 約13.8kg
- ②重さ 約18.5kg
- ③重さ 約14.3kg
- ④重さ 約19.0kg
- 耐荷重 100kg

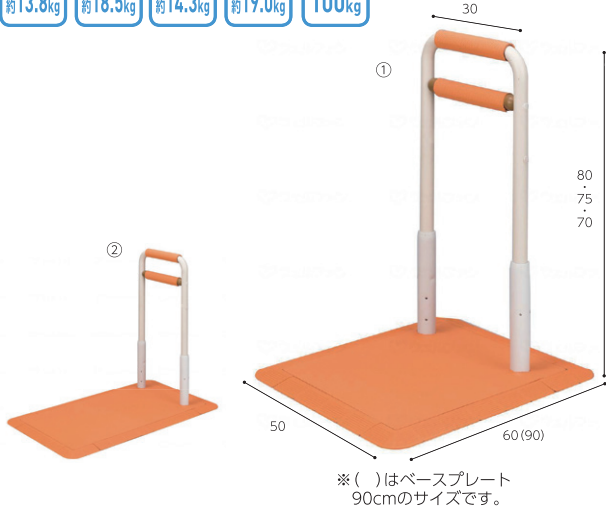

1 | ふくよく床置き式手すり 水回りにもってこい

①ベースプレート60cm | FKB-12-60-I

利用者負担 **1割 610円** 2割 1,220円 3割 1,830円

レンタル/月額 6,100円(税込) 希望小売価格/147,840円(税込)

②ベースプレート90cm | FKB-12-90-I

利用者負担 **1割 610円** 2割 1,220円 3割 1,830円

レンタル/月額 6,100円(税込) 希望小売価格/157,080円(税込)

③ベースプレート60cm突っ張り棒付き | FKB-12-60-IT (FKB-12-60-I + FKB-12P-A1)

利用者負担 **1割 676円** 2割 1,352円 3割 2,028円

レンタル/月額 6,760円(税込)

④ベースプレート90cm突っ張り棒付き | FKB-12-90-IT (FKB-12-90-I + FKB-12P-A1)

利用者負担 **1割 676円** 2割 1,352円 3割 2,028円

レンタル/月額 6,760円(税込)

☑ TAISコード/①01255-000013 ②01255-000014 ③01255-000017 ④01255-000018

| ①② P N K S | ③④ P N S | サテライト |

30cmあれば設置ができる上がりかまち用の手すり

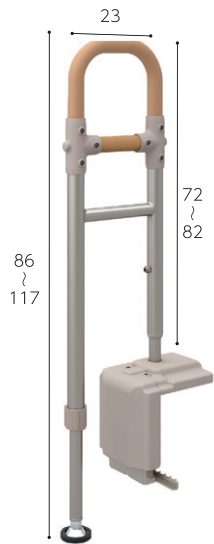

2 | アットグリップ AT-E-200

531-089

利用者負担 **1割 304円** 2割 608円 3割 912円

- 対応するあがりかまち高さ/15~35cm
- サイズ/手すり太さ:直径3.4cm
- 質量/9.5kg
- ☑ TAISコード/00221-000454

| P N K S | アロン化成 |

あつという間に設置完了。いろんな場所で使える屋外用手すり

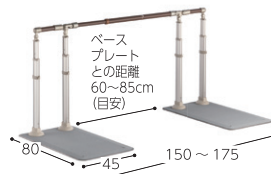

3 | アットグリップ AT-C-E1050/E1050T

①片側タイプ | 870-150

利用者負担 **1割 1,020円** 2割 2,040円 3割 3,060円

レンタル/月額 10,200円(税込)

希望小売価格/295,900円(税込)

②両側タイプ | 870-151

利用者負担 **1割 1,224円** 2割 2,448円 3割 3,672円

レンタル/月額 12,240円(税込)

希望小売価格/446,600円(税込)

- 対応する段差/最大45cm
- 手すり太さ/直径3.6cm
- 質量/①約39kg ②約48kg
- ☑ TAISコード/①00221-000553 ②00221-000554

| P N S | アロン化成 |

あつという間に設置完了。いろんな場所で使える屋外用手すり

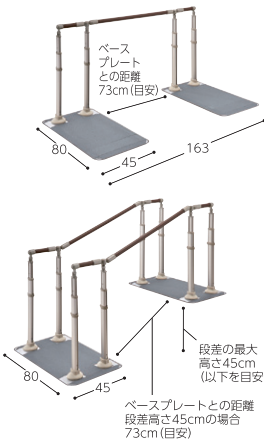

4 | アットグリップ AT-C-930/930T

①片側タイプ | 870-130

利用者負担 **1割 1,020円** 2割 2,040円 3割 3,060円

レンタル/月額 10,200円(税込)

希望小売価格/265,650円(税込)

②両側タイプ | 870-131

利用者負担 **1割 1,224円** 2割 2,448円 3割 3,672円

レンタル/月額 12,240円(税込)

希望小売価格/386,100円(税込)

- 対応する段差/最大45cm
- 手すり太さ/直径3.4cm
- 質量/①約39kg ②約48kg
- ☑ TAISコード/①00221-000500 ②00221-000501

| P N | アロン化成 |

あつという間に設置完了。いろんな場所で使える屋外用手すり

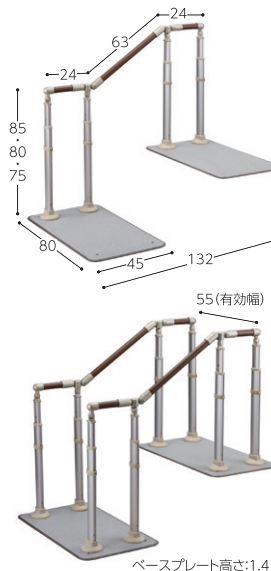

5 | アットグリップ AT-C-630/630T

①片側タイプ | 870-142

利用者負担 **1割 1,020円** 2割 2,040円 3割 3,060円

レンタル/月額 10,200円(税込)

希望小売価格/265,650円(税込)

②両側タイプ | 870-143

利用者負担 **1割 1,224円** 2割 2,448円 3割 3,672円

レンタル/月額 12,240円(税込)

希望小売価格/386,100円(税込)

- 対応する段差/最大30cm
- 手すりの太さ/直径3.4cm
- 重さ/①約39kg ②約47kg
- ☑ TAISコード/①00221-000544 ②00221-000545

| P N | アロン化成 |

付属品  
ベッド

マットレス

体位変換器  
床ずれ防止用具

リフト  
移乗用具

処理装置  
自動排泄

医療機器

車いす

付属品  
車いす

歩行器

手すり

つえ

スロープ

その他  
認知症関連

ベッド・付属品

マットレス

体位変換器・床ずれ防止用具

リフト 移乗用具

自動排泄処理装置

医療機器

車いす

車いす付属品

歩行器

手すり

つえ

スロープ

認知症関連・その他

設置スペースをとらない玄関用突っ張り式手すり

数量限定品

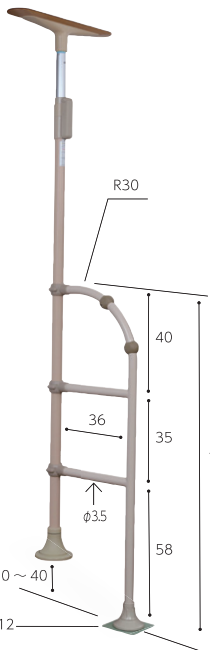

※ご利用の際は必ずベストポジションパー基本セットと合わせてご利用ください。  
※合皮カバーは付属していません。

1 ベストポジションパーS(カバー無し) 玄関手すりセット

①NBP-E-100NM(NBP-100-80NM+ENT-180-30)

利用者負担 **1割 456円**  
2割 912円 3割 1,368円

レンタル/月額 4,560円(税込)  
希望小売価格/99,000円(税込)

②NBPS-E-100NM(NBP-100-90NM+ENT-180-30)

利用者負担 **1割 456円**  
2割 912円 3割 1,368円

レンタル/月額 4,560円(税込)  
希望小売価格/99,000円(税込)

③NBP-E-200NM(NBP-100-80NM+ENT-180-40)

利用者負担 **1割 456円**  
2割 912円 3割 1,368円

レンタル/月額 4,560円(税込)  
希望小売価格/99,000円(税込)

④NBPS-E-200NM(NBP-100-90NM+ENT-180-40)

利用者負担 **1割 456円**  
2割 912円 3割 1,368円

レンタル/月額 4,560円(税込)  
希望小売価格/99,000円(税込)

●サイズ/グリップ径:直径3.5cm

■TAISコード/  
①01331-000127 ②01331-000128  
③01331-000129 ④01331-000130

| ①② P N S | ③④ P S | DIPPERホクメイ |

幅広いトイレに対応可能な工事不要の手すり

新掲載

重さ 15.3kg

耐荷重 100kg

スムーティ



2 スムーティ<トイレ用>

①両手すり | XPN-L80832

利用者負担 **1割 340円** 2割 680円 3割 1,020円  
レンタル/月額 3,400円(税込) 希望小売価格/75,900円(税込)

②片手すり | XPN-L80833

利用者負担 **1割 280円** 2割 560円 3割 840円  
レンタル/月額 2,800円(税込) 希望小売価格/57,200円(税込)

●色/ブラウン ●手すり内寸/43~48cm ●ベース厚さ/1.2cm  
■TAISコード/①00980-000431 ②00980-000432

| P N S | パナソニック エイジフリー |

立ち座りや、トイレへの移乗しやすさを考えたひじ掛けスライド式

重さ 8.5kg

耐荷重 100kg

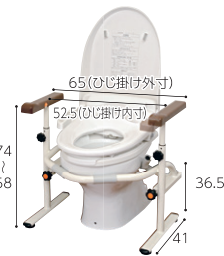

3 洋式トイレ用スライド手すり(ステンレス)

PN-L53001

利用者負担 **1割 304円** 2割 608円 3割 912円

レンタル/月額 3,040円(税込) 希望小売価格/71,500円(税込)

※便器の形状によっては取り付けられない場合もあります。  
※便器での立ち座りのみでご使用ください。これ以外の目的で使用されますと転倒の恐れがあります。

■TAISコード/00980-000191 | P N K S T | パナソニック エイジフリー |

トイレなど狭い場所での立ち座りに

重さ 12.0kg



使用イメージ

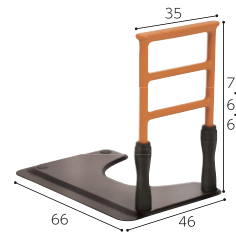

4 ルーツ<スモールタイプ(片手すり)>

MNTPT1

利用者負担 **1割 304円** 2割 608円 3割 912円

レンタル/月額 3,040円(税込) 希望小売価格/58,320円(税込)

■TAISコード/00054-000216

| P N K S | モルテン |

介助の際に便利な跳ね上げ式ひじ掛け

重さ 9.8kg

耐荷重 100kg

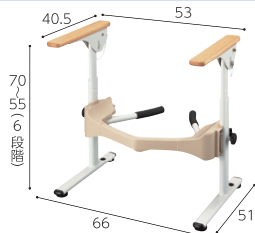

5 洋式トイレ用フレーム SはねあげR-2木製ひじ掛け

533-087

利用者負担 **1割 304円** 2割 608円 3割 912円

レンタル/月額 3,040円(税込) 希望小売価格60,500円(税込)

※便器の形状によっては取り付けられない場合もあります。  
※便器での立ち座りのみでご使用ください。これ以外の目的で使用されますと転倒の恐れがあります。

●高さ6段階  
■TAISコード/00221-000450

| P N K S T | アロン化成 |

どんな便器にもトイレ環境にも置ける「置くだけ」タイプ

重さ 14.6kg

耐荷重 100kg

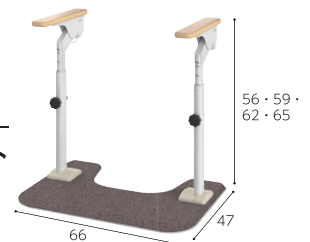

6 アットグリップトイレサポート H-T 両側跳ね上げタイプ

870-088

利用者負担 **1割 396円** 2割 792円 3割 1,188円

レンタル/月額 3,960円(税込)

希望小売価格/75,900円(税込)

●サイズ/幅66×奥行47×高さ56・59・62・65cm(4段階)  
※便器の形状によっては取り付けられない場合もあります。  
※便器での立ち座りのみでご使用ください。これ以外の目的で使用されますと転倒の恐れがあります。

■TAISコード/00221-000578

| P N | アロン化成 |

便器と壁を使って2重固定。ひじ掛けスライド式

数量  
限定品

重さ  
8.0kg

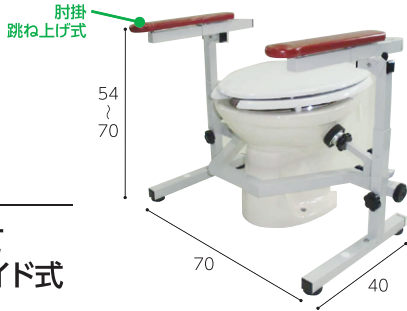

1 といれって  
肘掛スライド式  
TS-S

利用者負担 **1割 406円** **2割 812円** **3割 1,218円**  
 レンタル/月額 4,060円(税込) | 希望小売価格/88,000円(税込)

●ひじ掛けは、後方16cmにスライドできます。  
 ※便器の形状によっては取り付けられない場合もあります。  
 ※便器での立ち座りのみでご使用ください。これ以外の目的で使用されますと  
 転倒の恐れがあります。  
 ㊦ TAISコード/00082-000008 | [N][S] | ウェルファン |

トイレの立ち座りが楽になる新型手すり

重さ  
17.5kg



2 SA手すり  
627-060

利用者負担 **1割 582円** **2割 1,164円** **3割 1,746円**  
 レンタル/月額 5,820円(税込) | 希望小売価格/145,090円(税込)

㊦ TAISコード/01235-000225 | [P][N] | シコク |

握力が弱く力が入りにくい方に

①重さ  
720g

②重さ  
640g

③重さ  
490g



3 ロフトスタンドクラッチ

①大 | TY134  
 利用者負担 **1割 152円** **2割 304円** **3割 456円**  
 レンタル/月額 1,520円(非課税)  
 希望小売価格/10,400円(非課税)

②中 | TY130  
 利用者負担 **1割 152円** **2割 304円** **3割 456円**  
 レンタル/月額 1,520円(非課税)  
 希望小売価格/10,200円(非課税)

③小 | TY132B5  
 利用者負担 **1割 128円** **2割 256円** **3割 384円**  
 レンタル/月額 1,280円(非課税)  
 希望小売価格/10,200円(非課税)

●色/①③黒 ②ブロンズ  
 ●身長目安/①大: 160~190cm  
 ②中: 150~180cm ③小: 120~150cm  
 ■福祉用具届出コード/  
 ①00175-Z00026  
 ㊦ TAISコード/②00175-000272  
 ③00175-000271  
 | ①③[N][S] | ②[P][N][K][S] | 日進医療器 |

片足に体重が掛けられない方に

①重さ  
990g

②重さ  
910g

③重さ  
820g

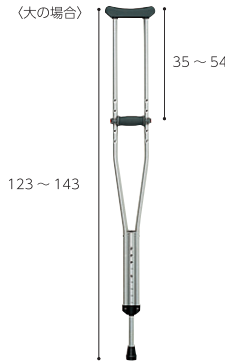

4 合わせてパッチン(2本1組)

①大 | TY156L2  
 利用者負担 **1割 152円** **2割 304円** **3割 456円**  
 レンタル/月額 1,520円(非課税)  
 希望小売価格/12,800円(非課税)

②中 | TY156M2  
 利用者負担 **1割 152円** **2割 304円** **3割 456円**  
 レンタル/月額 1,520円(非課税)  
 希望小売価格/12,800円(非課税)

③小 | TY156S2  
 利用者負担 **1割 152円** **2割 304円** **3割 456円**  
 レンタル/月額 1,520円(非課税)  
 希望小売価格/12,800円(非課税)

●長さ(調整幅2.5cmピッチ)/  
 ①大: 123~143cm ②中: 109~129cm  
 ③小: 98.5~113.5cm  
 ●脇あて~握り(調整幅3.7cmピッチ)/  
 ①大: 35~54cm ②中: 33~48cm  
 ③小: 25~40cm  
 ●身長目安/①大: ~約180cm  
 ②中: ~170cm ③小: ~約150cm  
 ㊦ TAISコード/①00175-000365  
 ②00175-000366 ③00175-000367  
 | ①[P][N] | ②③[P][N][S] | 日進医療器 |

歩行器の安定性×四点杖の使いやすさ

①重さ  
約1.2kg

②重さ  
約1.3kg



5 あゆめーるMgW

①S | 9930S  
 利用者負担 **1割 264円** **2割 528円** **3割 792円**  
 レンタル/月額 2,640円(非課税)

②M | 9930M  
 利用者負担 **1割 264円** **2割 528円** **3割 792円**  
 レンタル/月額 2,640円(非課税)  
 希望小売価格/45,000円(非課税)

●高さ調整幅/1cmピッチ(13段階)  
 ㊦ TAISコード/①00082-000041  
 ②00082-000042  
 | [P][N][S] | ウェルファン |

固定と可動の切り替えができる

重さ  
430g



6 四点可動式オン・オフさん

①桜エンジ | 77-MC-C5  
 ②ストライプB | 77-MC-S4

利用者負担 **1割 130円** **2割 260円** **3割 390円**  
 レンタル/月額 1,300円(非課税)  
 希望小売価格/20,400円(非課税)

●高さ調整幅/2.55cmピッチ(11段階)  
 ㊦ TAISコード/00576-000043  
 | [P][N][S] | 島製作所 |

付属品  
ベッド・

マットレス

体位変換器  
床ずれ防止用具・

リフト  
移乗用具・

処理装置  
自動排泄

医療機器

車いす

付属品  
車いす

歩行器

手すり

つえ

スロープ

その他  
認知症関連・

ベッド・付属品

マットレス

床ずれ防止用具・体位変換器

移乗用具・リフト

自動排泄処理装置

医療機器

車いす

車いす付属品

歩行器

手すり

つえ

スロープ

認知症関連・その他

シンプルで使いやすい

数量限定品

エイジフリーオリジナル

重さ 600g



1 オールアルミ 四点式ロータイプ

①ブラック | AS4-0003BK

利用者負担 **1割 100円**  
 2割 200円 3割 300円  
 レンタル/月額 1,000円(非課税)  
 希望小売価格/9,200円(非課税)

②花柄パープル | AS4-0003FPU

利用者負担 **1割 100円**  
 2割 200円 3割 300円  
 レンタル/月額 1,000円(非課税)  
 希望小売価格/9,200円(非課税)

TAISコード/  
 ①01331-000134 | P N S |  
 ②01331-000135 | 島製作所 |

多点杖の安定感と一本杖の使いやすさ

数量限定品

重さ 528g



2 五点支持ステッキつえ

①右用 | JTS-1-R  
 ②左用 | JTS-1-L

利用者負担 **1割 122円**

2割 244円 3割 366円  
 レンタル/月額 1,220円(非課税)  
 希望小売価格/14,800円(非課税)  
 TAISコード/01543-000001

| P N K | JT-senior |

路面に接地しやすい支柱可動式タイプ

重さ 約440g



3 カーボン四点可動式 スモールタイプ

74MC-△

利用者負担 **1割 102円**

2割 204円 3割 306円  
 レンタル/月額 1,020円(非課税)  
 希望小売価格/19,300円(非課税)  
 ●高さ調整幅/2.55cmピッチ(11段階)  
 ●直径/上24mm、下20mm  
 TAISコード/00576-000033

① P N K S T |  
 ② P N K S T |  
 島製作所

身長の高い方にも

重さ 約400g



4 オールカーボン クオッドケイン四点式

70C-4△

利用者負担 **1割 130円**

2割 260円 3割 390円  
 レンタル/月額 1,300円(非課税)  
 希望小売価格/21,500円(非課税)  
 ●高さ調整幅/2.55cmピッチ(11段階)  
 ●直径/上24mm、下20mm  
 TAISコード/00576-000031

① P N K S T |  
 ② P N K S T |  
 島製作所

一本杖では不安定な方に

①重さ 830g

②重さ 800g



5 四脚杖

①大 | TY142L

利用者負担 **1割 154円**  
 2割 308円 3割 462円  
 レンタル/月額 1,540円(非課税)  
 希望小売価格/12,700円(非課税)

②小 | TY142S

利用者負担 **1割 144円**  
 2割 288円 3割 432円  
 レンタル/月額 1,440円(非課税)  
 希望小売価格/12,700円(非課税)

●長さ調整幅/2.5cmピッチ(9段階)  
 ●身長目安/①大: 150cm~  
 ②小: 150cm未満  
 TAISコード/①00175-000270  
 福祉用具届出コード/②00175-Z00033

| N S | 日進医療器 |

立ち上がり時の支えにも

重さ 約800g



6 テトラケイン ラージベース (立ち上がり補助機能付)

TNP4-0002M

利用者負担 **1割 202円**

2割 404円 3割 606円  
 レンタル/月額 2,020円(非課税)  
 希望小売価格/26,400円(非課税)  
 ●高さ調整幅/1cmピッチ(11段階)  
 ●脚部が大きく、安定した構造。  
 ●垂直耐荷重/約75kg  
 TAISコード/01105-000010

| P N | 田辺プレス |

立ち上がりなどのバランス保持に

数量限定品

重さ 1.51kg



7 サイドウォーカー

S7

利用者負担 **1割 102円**

2割 204円 3割 306円  
 レンタル/月額 1,020円(非課税)  
 希望小売価格/14,300円(非課税)  
 ●長さ調整幅/2.5cmピッチ  
 福祉用具届出コード/  
 00160-Z00004

| N K | カムラサイクル |

前腕支持部に腕をのせて支える杖

重さ 920g

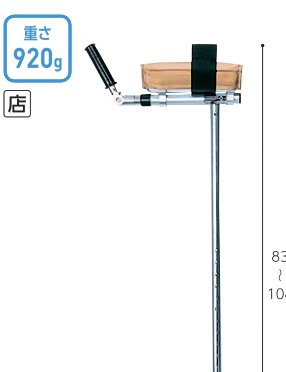

8 プラットホーム クラッチ

TY135D

利用者負担 **1割 182円**

2割 364円 3割 546円  
 レンタル/月額 1,820円(非課税)  
 希望小売価格/26,400円(非課税)  
 ●長さ調整幅/2.5cmピッチ  
 ●握り手の調節/無段階(長さ・角度)  
 TAISコード/00175-000259

| K S | 日進医療器 |

軽くて扱いやすい2つ折リスロープ

耐荷重  
300kg

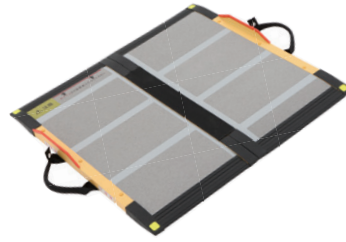

スロープ全長 (ジョイント台含む)	スロープ	ジョイント台	TAISコード
313cm	CS-150	CS-J	00093-000022
338cm	CS-175		00093-000023
363cm	CS-200		00093-000024
403cm	CS-240		00093-000025

■ TAISコード / ①00093-000015 ②00093-000016 ③00093-000017  
④00093-000018 ⑤00093-000019 ⑥00093-000020 ⑦00093-000021

1 ケアスロープ

- ①長さ65cm | 利用者負担 **1割 356円** | 2割 712円 | 3割 1,068円  
レンタル/月額 3,560円(税込)
  - ②長さ100cm | 利用者負担 **1割 406円** | 2割 812円 | 3割 1,218円  
レンタル/月額 4,060円(税込)
  - ③長さ120cm | 利用者負担 **1割 458円** | 2割 916円 | 3割 1,374円  
レンタル/月額 4,580円(税込)
  - ④長さ150cm | 利用者負担 **1割 508円** | 2割 1,016円 | 3割 1,524円  
レンタル/月額 5,080円(税込)
  - ⑤長さ175cm | 利用者負担 **1割 560円** | 2割 1,120円 | 3割 1,680円  
レンタル/月額 5,600円(税込)
  - ⑥長さ200cm | 利用者負担 **1割 610円** | 2割 1,220円 | 3割 1,830円  
レンタル/月額 6,100円(税込)
  - ⑦長さ240cm | 利用者負担 **1割 816円** | 2割 1,632円 | 3割 2,448円  
レンタル/月額 8,160円(税込)
  - ⑧ジョイント台 | 利用者負担 **1割 304円** | 2割 608円 | 3割 912円  
レンタル/月額 3,040円(税込)
- 使用時全幅(共通) / 70cm ●折りたたみ時全幅 / 35.5cm  
●質量 / ①約3kg②約5kg③約6kg④約8kg⑤約9kg⑥約10kg⑦約12kg  
●エッジ / 全タイプ2.5cm

| ①~⑦ P N K S T | ⑧ P N S | ケアメディックス |

傾斜角度10度で上がり下がりが楽。つまずきにくい設計

- ①重さ **0.7kg** | ①奥行: 10.6cm
- ②重さ **1.85kg** | ②奥行: 16.3cm
- ③重さ **3.1kg** | ③奥行: 22cm
- ④重さ **5.0kg** | ④奥行: 27.8cm



2 ダイヤスロープ10

- ①高さ2cm | 利用者負担 **1割 50円** | 2割 100円 | 3割 150円  
レンタル/月額 500円(税込) | 希望小売価格 / 5,170円(税込)
- ②高さ3cm | 利用者負担 **1割 50円** | 2割 100円 | 3割 150円  
レンタル/月額 500円(税込) | 希望小売価格 / 6,710円(税込)
- ③高さ4cm | 利用者負担 **1割 80円** | 2割 160円 | 3割 240円  
レンタル/月額 800円(税込) | 希望小売価格 / 14,300円(税込)
- ④高さ5cm | 利用者負担 **1割 132円** | 2割 264円 | 3割 396円  
レンタル/月額 1,320円(税込) | 希望小売価格 / 25,300円(税込)

●カラー / ブラウン ●幅 / 80cm(共通)  
■ TAISコード / ①01115-000042 ②01115-000044 ③01115-000055  
④01115-000057 | P N K S | シンエイテクノ |

付属品  
ベッド

マットレス

体位変換器  
床ずれ防止用具

リフト  
移乗用具

処理装置  
自動排泄

医療機器

車いす

付属品  
車いす

歩行器

手すり

つえ

スロープ

その他  
認知症関連

ベッド・  
付属品

マットレス

床ずれ防止用具・  
体位変換器

移乗用具・  
リフト

自動排泄  
処理装置

医療機器

車いす

車いす  
付属品

歩行器

手すり

つえ

スロープ

認知症関連・  
その他

屋内の小さな段差に



1 | ダイヤスロープ

①高さ0.5cm DS76-05	利用者負担	1割 50円	2割 100円	3割 150円
レンタル/月額 500円(税込)				
②高さ1cm DS76-10	利用者負担	1割 50円	2割 100円	3割 150円
レンタル/月額 500円(税込)				
③高さ1.5cm DS76-15	利用者負担	1割 50円	2割 100円	3割 150円
レンタル/月額 500円(税込)				

●サイズ(奥行)／①35mm ②35mm ③55mm ④75mm ⑤95mm ⑥115mm ⑦135mm ⑧155mm ⑨175mm ⑩200mm ⑪200mm ⑫200mm ●幅/760mm(共通)  
 ① TAISコード／①01115-000040 ②01115-000018 ③01115-000005 ④01115-000006 ⑤01115-000007 ⑥01115-000008 ⑦01115-000009  
 ⑧01115-000010 ⑨01115-000011 ⑩01115-000012 ⑪01115-000016 ⑫01115-000017

[ | N | ] [ | N | S | ] [ | ③ | ⑤ | ⑦ | ⑨ | P | N | S | ] [ | ④ | ⑥ | ⑧ | P | N | K | S | T | ] [ | ⑩ | ⑫ | P | N | S | T | ] シンエイテクノ |

④高さ2cm DS76-20	利用者負担	1割 50円	2割 100円	3割 150円
レンタル/月額 500円(税込)				
⑤高さ2.5cm DS76-25	利用者負担	1割 50円	2割 100円	3割 150円
レンタル/月額 500円(税込)				
⑥高さ3cm DS76-30	利用者負担	1割 50円	2割 100円	3割 150円
レンタル/月額 500円(税込)				
⑦高さ3.5cm DS76-35	利用者負担	1割 50円	2割 100円	3割 150円
レンタル/月額 500円(税込)				
⑧高さ4cm DS76-40	利用者負担	1割 50円	2割 100円	3割 150円
レンタル/月額 500円(税込)				
⑨高さ4.5cm DS76-45	利用者負担	1割 60円	2割 120円	3割 180円
レンタル/月額 600円(税込)				
⑩高さ5cm DS76-50	利用者負担	1割 84円	2割 168円	3割 252円
レンタル/月額 840円(税込)				
⑪高さ5.5cm DS76-55	利用者負担	1割 102円	2割 204円	3割 306円
レンタル/月額 1,020円(税込)				
⑫高さ6cm DS76-60	利用者負担	1割 102円	2割 204円	3割 306円
レンタル/月額 1,020円(税込)				

軽くて持ち運びが容易な屋内外兼用のスロープ

①重さ 4.3kg	①奥行: 40cm	②重さ 4.7kg	②奥行: 44cm	③重さ 5.1kg	③奥行: 48cm	④重さ 5.5kg	④奥行: 52cm	⑤重さ 5.9kg	⑤奥行: 56cm	⑥重さ 6.3kg	⑥奥行: 60cm
-----------	-----------	-----------	-----------	-----------	-----------	-----------	-----------	-----------	-----------	-----------	-----------

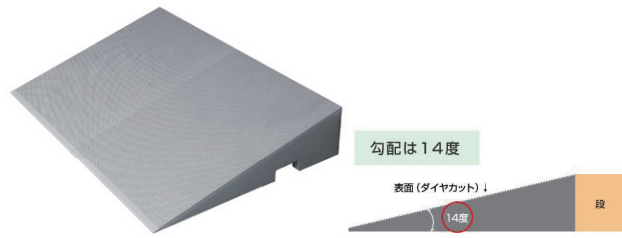

2 | ダイヤスロープFRP

①高さ9.5~10cm DSF70-95-100	利用者負担	1割 406円	2割 812円	3割 1,218円
レンタル/月額 4,060円(税込)   希望小売価格/59,400円(税込)				

●カラー/グレー ●幅/70cm(共通)  
 ① TAISコード／①01115-000101 ②01115-000102 ③01115-000103 ④01115-000104 ⑤01115-000105 ⑥01115-000106 [ | P | N | S | ] シンエイテクノ |

②高さ10.5~11cm DSF70-105-110	利用者負担	1割 406円	2割 812円	3割 1,218円
レンタル/月額 4,060円(税込)   希望小売価格/64,900円(税込)				
③高さ11.5~12cm DSF70-115-120	利用者負担	1割 448円	2割 896円	3割 1,344円
レンタル/月額 4,480円(税込)   希望小売価格/70,400円(税込)				
④高さ12.5~13cm DSF70-125-130	利用者負担	1割 450円	2割 900円	3割 1,350円
レンタル/月額 4,500円(税込)   希望小売価格/75,900円(税込)				
⑤高さ13.5~14cm DSF70-135-140	利用者負担	1割 496円	2割 992円	3割 1,488円
レンタル/月額 4,960円(税込)   希望小売価格/81,400円(税込)				
⑥高さ14.5~15cm DSF70-145-150	利用者負担	1割 496円	2割 992円	3割 1,488円
レンタル/月額 4,960円(税込)   希望小売価格/86,900円(税込)				

太陽光や自然環境に強い屋外用スロープ

①重さ 0.67kg	①奥行: 7.5cm	②重さ 1.3kg	②奥行: 11.5cm	③重さ 1.88kg	③奥行: 15.5cm
④重さ 2.87kg	④奥行: 20.0cm	⑤重さ 3.55kg	⑤奥行: 20.0cm		

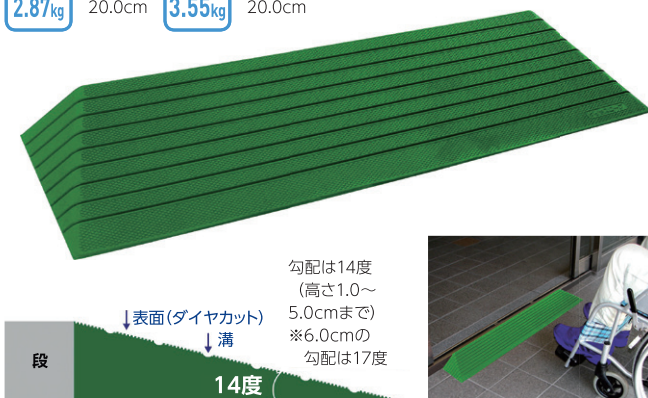

勾配は14度 (高さ1.0~5.0cmまで) ※6.0cmの勾配は17度

3 | ダイヤスロープ屋外用

①高さ2cm DSO76-20	利用者負担	1割 50円	2割 100円	3割 150円
レンタル/月額 500円(税込)   希望小売価格/5,170円(税込)				
②高さ3cm DSO76-30	利用者負担	1割 50円	2割 100円	3割 150円
レンタル/月額 500円(税込)   希望小売価格/6,710円(税込)				
③高さ4cm DSO76-40	利用者負担	1割 60円	2割 120円	3割 180円
レンタル/月額 600円(税込)   希望小売価格/9,020円(税込)				
④高さ5cm DSO76-50	利用者負担	1割 102円	2割 204円	3割 306円
レンタル/月額 1,020円(税込)   希望小売価格/12,430円(税込)				
⑤高さ6cm DSO76-60	利用者負担	1割 102円	2割 204円	3割 306円
レンタル/月額 1,020円(税込)   希望小売価格/20,350円(税込)				

●カラー/モスグリーン ●幅/76cm(共通)  
 ① TAISコード／①01115-000061 ②01115-000063 ③01115-000065 ④01115-000067 ⑤01115-000069 [ | P | N | K | S | ] シンエイテクノ |

ベッド・付属品

マットレス

体位変換器・床ずれ防止用具

リフト・移乗用具

処理装置・自動排泄

医療機器

車いす

車いす・付属品

歩行器

手すり

つえ

スロープ

その他・認知症関連

ご自宅にインターネット環境がなくてもスマホや携帯電話にメールでお知らせが届きます

**Aタイプ**  
床に足が着くとお知らせ



①Aタイプ: 床センサー-K  
コンソール

**Bタイプ**  
起き上がるとお知らせ



②Bタイプ: ベッドセンサー-K  
コンソール

**Cタイプ**  
検出範囲に入るとお知らせ



③Cタイプ: 超音波・赤外線センサー-K  
※コンソールは不要です。



見守ルーター

メール

スマートフォンのメールでお知らせ



スマートフォン

## 1 家族コールワイド

①Aタイプ | HKW-1A

利用者負担 **1割 712円** 2割 1,424円 3割 2,136円  
 レンタル/月額 7,120円(税込) | 希望小売価格/140,800円(税込)

②Bタイプ | HKW-1B

利用者負担 **1割 712円** 2割 1,424円 3割 2,136円  
 レンタル/月額 7,120円(税込) | 希望小売価格/145,200円(税込)

③Cタイプ | HKW-1C

利用者負担 **1割 712円** 2割 1,424円 3割 2,136円  
 レンタル/月額 7,120円(税込) | 希望小売価格/140,800円(税込)

- サイズ/①②コンソール:10×6.2×2.5cm、見守ルーター:13.5×7.6×3.5cm  
 ①床センサー-K:100×50×0.3cm ②ベッドセンサー-K:80×25×0.6cm  
 ③超音波・赤外線センサー-K:11×7×3.5cm
  - 重さ/①②コンソール:約150g、見守ルーター:約270g  
 ①床センサー-K:約1,500g ②ベッドセンサー-K:約600g  
 ③超音波・赤外線センサー-K:約150g
- TAISコード/①00318-000171 ②00318-000172 ③00318-000173  
 | P|N|S| テクノスジャパン |

持ち運べて、高性能で耐久性の高い多機能受信器で報知します

**Aタイプ**  
床に足が着くとお知らせ



①Aタイプ: 床センサー-K  
コンソール

**Bタイプ**  
起き上がるとお知らせ



②Bタイプ: ベッドセンサー-K  
コンソール

**Cタイプ**  
検出範囲に入るとお知らせ



③Cタイプ: 超音波・赤外線センサー-K  
※コンソールは不要です。



スマート受信器

お知らせ

スマート受信器にお知らせ



別室

※中継器は別途ございますのでお問い合わせください

## 2 家族コール3・スマート

①Aタイプ | HKSM-3A

利用者負担 **1割 610円** 2割 1,220円 3割 1,830円  
 レンタル/月額 6,100円(税込) | 希望小売価格/88,000円(税込)

②Bタイプ | HKSM-3B

利用者負担 **1割 610円** 2割 1,220円 3割 1,830円  
 レンタル/月額 6,100円(税込) | 希望小売価格/92,400円(税込)

③Cタイプ | HKSM-3C

利用者負担 **1割 610円** 2割 1,220円 3割 1,830円  
 レンタル/月額 6,100円(税込) | 希望小売価格/90,200円(税込)

- サイズ/①②③多機能受信器スマート:5.3×8.6×1.4cm ①②コンソール:10×6.2×2.5cm ①床センサー-K:100×50×0.3cm ②ベッドセンサー-K:80×25×0.6cm ③超音波・赤外線センサー-K:11×7×3.5cm
  - 重さ/①②③多機能受信器スマートK:約65g ①②コンソール:約150g  
 ①床センサー-K:約1,500g ②ベッドセンサー-K:約600g  
 ③超音波・赤外線センサー-K:約150g
- TAISコード/①00318-000150 ②00318-000151 ③00318-000152  
 | P|N|S| テクノスジャパン |

電波の通達距離があんしんの100m、据置型の受信器で報知します

**Aタイプ**  
床に足が着くとお知らせ



①Aタイプ: 床センサー-K  
コンソール

**Bタイプ**  
起き上がるとお知らせ



②Bタイプ: ベッドセンサー-K  
コンソール

**Cタイプ**  
検出範囲に入るとお知らせ



③Cタイプ: 超音波・赤外線センサー-K  
※コンソールは不要です。



メロディチャイム

お知らせ

メロディチャイムでお知らせ



別室

※中継器は別途ございますのでお問い合わせください

## 3 家族コール3・メロディチャイム

①Aタイプ | HK-3A

利用者負担 **1割 610円** 2割 1,220円 3割 1,830円  
 レンタル/月額 6,100円(税込) | 希望小売価格/96,800円(税込)

②Bタイプ | HK-3B

利用者負担 **1割 610円** 2割 1,220円 3割 1,830円  
 レンタル/月額 6,100円(税込) | 希望小売価格/101,200円(税込)

③Cタイプ | HK-3C

利用者負担 **1割 610円** 2割 1,220円 3割 1,830円  
 レンタル/月額 6,100円(税込) | 希望小売価格/99,000円(税込)

- サイズ/①②③メロディチャイム:8.5×17×3.5cm  
 ①②コンソール:10×6.2×2.5cm  
 ①床センサー-K:100×50×0.3cm ②ベッドセンサー-K:80×25×0.6cm  
 ③超音波・赤外線センサー-K:11×7×3.5cm
  - 重さ/①②③メロディチャイム:約290g ①②コンソール:約150g  
 ①床センサー-K:約1,500g ②ベッドセンサー-K:約600g  
 ③超音波・赤外線センサー-K:約150g
- TAISコード/①00318-000146 ②00318-000147 ③00318-000148  
 | P|N|S| テクノスジャパン |

家から出ようとする行動を報知します

感知範囲  
80m



お散歩タグ



見守ガイド

杖や歩行器に  
ワンタッチでかんたん取付け！

センサー感知 充電式 音で通報

1 お散歩コール

OGP-1

利用者負担 **1割 840円** 2割 1,680円 3割 2,520円

レンタル/月額 8,400円(税込) 希望小売価格/140,800円(税込)

- サイズ/(幅×奥行×高さ)お散歩タグ:3.5×7×2.5cm、見守ガイド:11.5×6.9×2.8cm
- 質量/お散歩タグ:約60g、見守ガイド:約130g
- TAISコード/00318-000179

[P][N] テクノスジャパン

超音波でセンサーの前を通るとお知らせします



通ると検知!

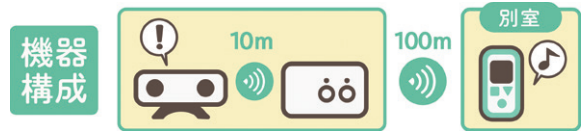
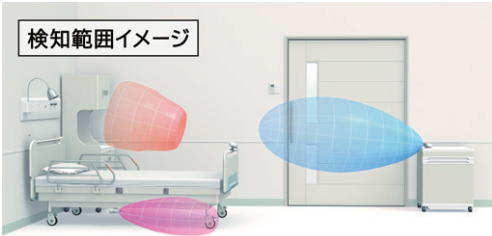

2 CAREaiライトシリーズ かんたんモデル 超音波センサーセット

CAREAI-L

利用者負担 **1割 468円** 2割 936円 3割 1,404円

レンタル/月額 4,680円(税込) 希望小売価格/88,000円(税込)

- サイズ/(幅×奥行×高さ) 超音波センサー:13×9.3×3.9cm、送信機:10×3.5×6.7cm、ペンダント:4.5×1.9×9.3cm
- 質量/超音波センサー:0.13kg、送信機:0.16kg、ペンダント:0.06kg
- TAISコード/01398-000023

[N][T] ハカルプラス



超音波センサー



送信機



ペンダント

スマホで見守り、会話もできる

自費  
レンタル 数量  
限定品



屋内カメラ

人感センサー

3 スマ@ホーム 屋内スイングカメラキット

2点セット(屋内カメラ)

KX-HJC200K-W

レンタル/月額 **2,020円**(税込)

3点セット(屋内カメラ+人感センサー)

KX-HJC200K-W + KX-HJS200-W

レンタル/月額 **3,040円**(税込)

希望小売価格/オープン価格

- 人感(熱)センサー/動作検知
- 会話機能 ●録画機能 ●音センサー
- 温度センサー
- 自宅にWi-Fi環境とスマートフォンが必要

[P] パナソニック

ベッド・

マットレス

床ずれ防止用具・  
体位変換器

移乗用具・  
リフト

自動排泄  
処理装置

医療機器

車いす

車いす  
付属品

歩行器

手すり

つえ

スロープ

その他  
認知症関連



# 介護保険ってどんなもの？

## 介護保険制度の概要

介護が必要になったとしても住み慣れた地域や家庭で自分らしく生活でき、また、介護をしている家族の負担が軽減されるように、一部の費用を負担することで、必要な介護度合い（要介護度）に応じて決まった金額以内で介護サービスを受けられます。

介護保険のサービスを利用するには、お住まいの各市区町村の窓口で申請を行い、要介護（要支援）認定を取得する必要があります。

介護保険って、  
どんな人が利用できるの？  
どんな補助が  
受けられるの？



## 介護サービスを利用できるのはどんな人？

### 65歳以上の方

(第1号被保険者)



#### 介護サービスを利用できる方

介護が必要であると認定された方。  
(どんな病気やケガがもとで介護が必要になったかは問いません)

#### 保険料は

所得等に応じて、9～16段階の保険料が設定されます。  
(市区町村によって違います)

### 40歳から64歳までの方

医療保険に加入している方(第2号被保険者)



#### 介護サービスを利用できる方

老化が原因とされる病気(特定疾病)により、介護が必要と認定された人。「老化が原因とされる病気」の種類は次のとおりです。

#### 〈疾病名〉

- |               |                              |
|---------------|------------------------------|
| ①がん(がん末期)     | ⑩早老症                         |
| ②関節リウマチ       | ⑪多系統萎縮症                      |
| ③筋萎縮性側索硬化症    | ⑫糖尿病性神経障がい                   |
| ④後縦靭帯骨化症      | ⑬糖尿病性腎症および                   |
| ⑤骨折を伴う骨粗しょう症  | ⑭糖尿病性網膜症                     |
| ⑥初老期における認知症   | ⑮脳血管疾患                       |
| ⑦進行性核上性麻痺     | ⑯閉塞性動脈硬化症                    |
| ⑧大脳皮質基底核変性症   | ⑰慢性閉塞性肺疾患                    |
| ⑨およびパーキンソン病   | ⑱両側の膝関節または股関節に著しい変形を伴う変形性関節症 |
| (パーキンソン病関連疾患) |                              |
| ⑧脊髄小脳変性症      |                              |
| ⑨脊柱管狭窄症       |                              |

#### 保険料は

加入している医療保険の算定方法に基づいて決定されます。

## 介護サービスを利用するまでの流れは？

### 申請のステップ

step  
1

#### 申請

サービスの利用を希望する人は、自治体の窓口で「要介護認定」の申請をしましょう。



step  
2

#### 要介護認定

##### 訪問調査

心身の状況を調べるために、本人と家族などへの聞き取り調査を行います。

##### 認定

介護を必要とする度合い（要介護状態区分）が認定されます。



##### 認定結果の通知

申請から30日以内を目安に、自治体から認定結果が通知されます。

## 要介護度の認定結果が出た後は、どうなるの？

要介護度の認定後、まず、ケアマネジャー等が中心となって、個人に合わせた『ケアプラン』を作成します。そのケアプランにもとづき、介護保険のさまざまな介護サービスを利用することができます。（ケアプランの作成については、利用者負担はありません）相談窓口は、要介護度の認定結果によって変わります。

#### 要支援1～2 介護予防サービスの対象者



#### 要介護1～5 介護サービスの対象者



#### 指定居宅介護支援事業者／地域包括支援センター

都道府県の指定を受け、ケアマネジャー（介護支援専門員）がいる事業所です。要介護認定の申請の代行や、ケアプラン（介護サービス計画）の作成を依頼するときの窓口となり、サービス事業者との連絡・調整などを行っています。介護予防ケアプラン（介護予防サービス計画）の作成については、地域包括支援センターが窓口となります。

## 介護サービスの支給限度額はどのくらい？

### 要介護度の認定基準とサービスの支給限度額

要介護状態区分	在宅サービスの支給限度額
要支援 1	50,320 円 ( 5,032 単位 )
要支援 2	105,310 円 ( 10,531 単位 )



要介護状態区分	在宅サービスの支給限度額
要介護 1	167,650 円 ( 16,765 単位 )
要介護 2	197,050 円 ( 19,705 単位 )
要介護 3	270,480 円 ( 27,048 単位 )
要介護 4	309,380 円 ( 30,938 単位 )
要介護 5	362,170 円 ( 36,217 単位 )

※「1単位=10円」が基本となりますが、所在地によって異なります。

#### 自己負担額の割合について

サービス利用にあたっての自己負担額の割合は、所得に応じて異なります。  
お住まいの自治体より発行されている介護保険負担割合証でご確認ください。

## 知ってCHECK! 高額介護サービス費の支給 (払い戻し)

利用者が同じ月内に受けた、在宅サービスまたは施設サービスの負担額の合計 (同じ世帯に複数の利用者がある場合は世帯合計額) が、利用者負担の上限を超えた場合、申請により超えた分が高額介護サービス費として支給されます。

介護保険と医療保険の利用者負担が高額になった場合にも、所得に応じて限度額を超えた費用が支給される制度があります。

### ■ 1か月の利用者負担の上限

区分	負担の上限額 (月額)
課税所得690万円 (年収約1,160万円) 以上	世帯 140,100 円
課税所得380万円 (年収約770万円)～ 課税所得690万円 (年収約1,160万円) 未満	世帯 93,000 円
市町村民税課税～課税所得380万円 (年収約770万円) 未満	世帯 44,400 円
世帯の全員が市町村民税非課税	世帯 24,600 円
前年の公的年金等収入金額+その他の合計所得金額の 合計が80万円以下の方等	世帯 24,600 円
	個人 15,000 円
生活保護を受給している方等	世帯 15,000 円

※ 世帯とは、住民基本台帳上の世帯員で、介護サービスを利用した方全員の負担の合計の上限額を指し、

個人とは、介護サービスを利用した本人の負担の上限額を指します。

# もしサポ もしものときの安心サポート

種類	エイジフリーショップのオリジナルサービス(※一般的な保険ではありません)		
サービス名	車いす・歩行器・手すり 安心サービス ※電動車いすを除く	ベッド安心サービス	火災時安心サービス
対象者	車いす・歩行器・手すりレンタル利用者 ※一部、対象外の福祉用具が ございます	ベッドレンタル利用者 ※一部、対象外の福祉用具が ございます	レンタル利用者(品目関係なし) ※一部、対象外の福祉用具が ございます
掛金	無料		
加入方法	加入手続き不要 レンタル時に自動付帯 ※デモ期間含む		
ご利用できるケース	<p>①ケガをした場合</p> <p>レンタル車いす・歩行器をご利用中に限る <b>手すりは対象外です。</b></p> <p>②盗難に遭われた場合</p> <p>サービス適用には警察への盗難届が必要になります</p> <p>③使用誤りによる破損</p> <p>使用誤りにより、レンタル中の車いす・歩行器が破損 <b>手すりは対象外です。</b></p>	<p>①ケガをした場合</p> <p>レンタルベッドをご利用中に限る</p> <p>②地震・台風等の天災による破損</p> <p>上記理由により、レンタル中のベッドが破損</p> <p>③使用誤りによる破損</p> <p>使用誤りにより、レンタル中のベッドが破損</p>	<p>①火災または消火活動による破損・消失</p> <p>上記理由により、住居敷地内にあるレンタル商品が破損・消失</p>
サービス保障内容	<p>①ケガをした場合 ※1</p> <p>●入院お見舞金: <b>15,000円</b> (2日以上入院から適用)</p> <p>※2週間を超える場合 + <b>20,000円</b> [追加お見舞金として]</p> <p>●通院お見舞金: <b>10,000円</b> (4日以上通院から適用)</p> <p>※2週間を超える場合 + <b>15,000円</b> [追加お見舞金として]</p> <p>●手術お見舞金: <b>40,000円</b></p> <p>②盗難に遭われた場合</p> <p>最大ご負担金: <b>5,000円</b>(税抜)</p> <p>③使用誤りによる破損 ※1</p> <p>最大ご負担金: <b>5,000円</b>(税抜)</p>  <p>※1 手すりは対象外です。</p>	<p>①ケガをした場合</p> <p>●入院お見舞金: <b>15,000円</b> (2日以上入院から適用)</p> <p>※2週間を超える場合 + <b>20,000円</b> [追加お見舞金として]</p> <p>●通院お見舞金: <b>10,000円</b> (4日以上通院から適用)</p> <p>※2週間を超える場合 + <b>15,000円</b> [追加お見舞金として]</p> <p>●手術お見舞金: <b>40,000円</b></p> <p>②地震・台風等の天災による破損</p> <p>ご負担金: <b>0円</b></p> <p>③使用誤りによる破損</p> <p>最大ご負担金: <b>5,000円</b>(税抜)</p> 	<p>①火災または消火活動による破損・消失</p> <p>ご負担金: <b>0円</b></p> <p>レンタル商品の弁償費用はいただきません</p> <p>※申請には罹災証明書が必要です。発行に伴う費用はおお客様のご負担となります。</p> 

保険			種 類
認知症ご家族 安心サービス	電動車いす・電動カート 安心サービス	エイジフリー ハートフル 安心保険シリーズ	サービス名
徘徊感知機器レンタル利用者 ※介護保険適用レンタル品に 限ります	電動車いす・電動カートレンタル利用者 ※一部、対象外の福祉用具が ございます	エイジフリーショップ利用者	対 象 者
無料		3,000～5,000円／年 (4タイプ)	掛 金
加入手続き不要 ※但し、専用の個人情報同意書が 必要	加入手続き不要 レンタル時に自動付帯 ※デモ期間含む	ハートフル安心保険 申込書／振込用紙	加入方法
① 他人の身体の障害もしくは 他人の財物の損壊について 法律上の損害責任を負担 する場合 (日本国内外補償) ② 軌道上を走行する陸上の 乗用具※1の運行不能に ついて法律上の損害賠償 責任を負担する場合 (日本国内補償)	① 利用者がケガをした場合 ② 第三者にケガをさせた場合 電動車いす・電動カートをご利用 中に限る ③ 第三者の物品に 損害を与えた場合 ④ レンタル商品に 修理が必要な場合	① 福祉用具ご利用中に ケガをした場合 ② 上記を含む急激かつ 偶然な事故でケガを した場合 ※コースにより保障内容が異なります。 詳細はパンフレットでご確認ください	ご 利 用 で き ケ ー ス
団体総合生活補償保険 (個賠型) ●日常生活賠償補償 支払限度額: <b>1億円</b> 例) ● お店の商品を壊してしまった ● 誤って線路へ立ち入り、電車を 運行不能にして賠償請求を 受けてしまった※2 ※1 軌道上を走行する陸上の乗用具とは、 自動車、電車、気動車、モノレール、 ケーブルカー、ロープウェイ、いす付 リフト、ガイドウェイバスをいいます。 ※2 身体障害・財産損壊を伴わず、誤って 線路へ立ち入り、電車等を運行不能に してしまっただけ等により、法律上の 損害賠償責任を負った場合。 ※ 「ご家族安心サービス」は、引受保険会社 三井住友海上火災保険株式会社が引き 受けを行う保険です	重要事項説明書(別紙)に 記載の通り	エイジフリー ハートフル 安心保険シリーズ パンフレット(別紙)に 記載の通り	サービス 保障内容



## 車いす付属品 適合表

頁数	番号	商品名	メーカー	車いす テーブル ※体型次第では 使用できません	スーパー ヘッド M	車いす用 杖置き (杖立て)	折りたたみ 酸素ボンベ 架台	酸素ボンベ架台 ①標準用 100mm以下 タイプ	酸素ボンベ架台 ②標準用 130mm以下 タイプ	車いす用 ガートル	延長 ブレーキ	酸素ボンベ 架台 (2WAY WARP用)											
				カワムラ サイクル	アルバ ジャパン	カワムラ サイクル	松永製作所	カワムラ サイクル	カワムラ サイクル	カワムラ サイクル	カワムラ サイクル	-	カワムラ サイクル										
				KSK4-0001	SH-01	KSK4-0002	MAA4-0007+ MAA4-00081	KSK4-0006	KSK4-0007	KSK4-0003+ KSK4-0004	MS-131/ RNSS4-0002/ RPO-03B/ KY50590	KY55767											
31	1	ライクルR 標準タイプ 自走	パナソニック エイジフリー	× 不安定	○	○	× ティッピング バーが短い	× 車軸ボルトが 短い	× 車軸ボルトが 短い	○	○	×											
	2	ライクルR 標準タイプ 介助						× 構造上 取付不可	× 構造上 取付不可														
	3	ライクルR 多機能タイプ 自走						× 車軸ボルトが 短い	× 車軸ボルトが 短い				△ スイングアウト に干渉										
	4	ライクルR 多機能タイプ 介助						× 構造上 取付不可	× 構造上 取付不可														
32	1	ネクストコア・ アジャスト 自走	松永製作所	○	○	× ベルト取付 不可	○	× 車軸フレーム と干渉	× 車軸フレーム と干渉	○	× 付く場所が ない	○ RPO-03B	×										
	2	ネクストコア・ アジャスト 介助						× ブレーキと 干渉	× ブレーキと 干渉														
	3	ネクストコア・ ミニモ 自走						× ブレーキと 干渉	× ブレーキと 干渉														
	4	ネクストコア・ ミニモ 介助																					
	5	ネクストコア・ ワイド 自走						○	× ワイヤー金具 と干渉					× ワイヤー金具 と干渉									
	6	ネクストコア・ ワイド 介助													× 介助グリップ 固定不可	△ やや斜めに なる	×						
33	1	カルティマ 標準タイプ 自走	ミキ	× 不安定	○	○	× 下部クランプ 固定不可	× ティッピング バーが短い	× ティッピング バーが短い	○	○	× 適合品無し	×										
	2	カルティマ 標準タイプ 介助						× 車軸ボルトが 短い	× 車軸ボルトが 短い														
	3	カルティマ 多機能タイプ 自走						△ 肘跳上げ制限	△ 肘跳上げ制限														
	4	カルティマ 多機能タイプ 介助						× 車軸ボルトが 短い	× 車軸ボルトが 短い														
33	5	MEF 自走	ミキ	○	○	○	× 付かない	△ 肘跳上げ制限	△ 肘跳上げ制限	○	○	× 適合品無し	×										
	6	MEF 介助																					
34	1	NEO-1α 自走	日進医療器	○	○	○	× ティッピング バーが短い	× 車軸ボルトが 短い	× 車軸ボルトが 短い	○	○	○ RNSS4-0002	×										
	2	NEO-2α 介助																					
	3	NEO-1αW 自走						×															
	4	NEO-2αW 介助																					
34	5	ふわりす 自走	カワムラ サイクル	○	○	○	× ティッピング バーが短い	○	○	○	○	○ KY5090	×										
	6	ふわりす 介助						× 車軸ボルトが 短い	× 車軸ボルトが 短い														
34	1	ふわりすプラス 自走	カワムラ サイクル	○	○	○	× ティッピング バーが短い	△ 肘跳上げ制限	△ 肘跳上げ制限	○	○	○ KY5090	×										
	2	ふわりすプラス 介助						× 車軸ボルトが 短い	× 車軸ボルトが 短い														
35	3	ウェイビット 自走	カワムラ サイクル	○	○	○	○	× 車軸ボルトが 短い	× 車軸ボルトが 短い	○	○	○ KY5090	×										
	4	ウェイビット 介助						× ティッピング・ 車軸間狭い	× ティッピング・ 車軸間狭い														
	5	ウェイビットプラス 自走						△ 跳上げ時に 干渉	× 車軸ボルトが 短い					× 車軸ボルトが 短い									
	6	ウェイビットプラス 介助													× ティッピング・ 車軸間狭い	× ティッピング・ 車軸間狭い							
	36	1						ウェイビットループラス 自走	カワムラ サイクル					○	○	○	×	△ ティッピング バーが短い	× ティッピング バーが短い	×	×	○	○
		2						ウェイビットループラス 介助															
3		ウェイビットループラス エレベーター式 自走																					
4		ウェイビットループラス エレベーター式 自走																					
36	6	座王 NA-506W	日進医療器	○	× 部品干渉	× 杖受け取付 不可	× 転倒防止 タイヤ干渉	× 転倒防止 タイヤ干渉	× 転倒防止 タイヤ干渉	○	○ RNSS4-0002	×											

## 車いす付属品 適合表

頁数	番号	商品名	メーカー	車いすテーブル ※型式次第では 使用できません	スーパー ヘッド M	車いす用 杖置き (杖立て)	折りたたみ 酸素ポンペ 架台	酸素ポンペ架台 ①標準用 100mm以下 タイプ	酸素ポンペ架台 ②標準用 130mm以下 タイプ	車いす用 ガートル	延長 ブレーキ	酸素ポンペ 架台 (2WAY WARP用)					
				カワムラ サイクル	アルパ ジャパン	カワムラ サイクル	松永製作所	カワムラ サイクル	カワムラ サイクル	カワムラ サイクル	カワムラ サイクル	カワムラ サイクル	-	カワムラ サイクル			
				KSK4-0001	SH-01	KSK4-0002	MAA4-0007+ MAA4-00081	KSK4-0006	KSK4-0007	KSK4-0003+ KSK4-0004	MS-131/ RNS54-0002/ RPO-03B/ KY50590	KY55767					
37	1	ビッグサイズ 車いす KJP-5	ミキ	○	× 取付幅なし	○	× 付かない	× 車軸フレーム と干渉	× 車軸フレーム と干渉	○	○	×					
	2	イージスルー 標準	ミキ	○	○	○	△ 転倒防止バー 脱着必要有	× ティッピング バーが短い	× ティッピング バーが短い	○	○ MS-131	×					
	3	軽量とまっティ 自走	ミキ	× 不安定	○	○	× 下部クランプ 固定不可	○	○	○	○ MS-131	×					
	4	とまっティ 自走 多機能	ミキ	× 不安定	○	× 杖受け取付 不可	○	× 転倒防止 タイヤ干渉	× 転倒防止 タイヤ干渉	○	○ MS-131	×					
	5	とまっティ 介助 多機能															
38	1	グレイスコア 自走	松永製作所	○ ただし、 大柄の方は 窮屈	△ 部品干渉 注意	× ベルト取付 不可	× 座後方に干渉	× 車軸ボルトに 固定不可	× 車軸ボルトに 固定不可	× 取付箇所 なし	○ RPO-03B	×					
	2	グレイスコア 介助															
	3	グレイスコア マルチ 自走															
	4	グレイスコア マルチ 介助															
	5	グレイスコア アジャスト 自走															
	6	グレイスコア アジャスト 介助															
39	1	スキット500 6輪 自走	ミキ	× 固定ベルト 通らない	△ ハンドル変形 不可になる	○	× 転倒防止 タイヤ干渉	× 転倒防止 タイヤ干渉	× 転倒防止 タイヤ干渉	○	○ MS-131	×					
	2	スキット600 6輪 介助	○	○	○	○	○	○	○	○ MS-131	×						
	3	ネクストコアくるり 自走	松永製作所	○	△ ハンドル変形 不可になる	× 杖受け取付 不可	× 転倒防止 タイヤ干渉	× 転倒防止 タイヤ干渉	× 転倒防止 タイヤ干渉	○	△ RPO-03B ※低床式には 取付不可	×					
	4	ネクストコアくるり 介助															
	5	オアシス 自走	松永製作所	× 固定ベルト 通らない	×	× 杖受け取付 不可	× 転倒防止 タイヤ干渉	× 転倒防止 タイヤ干渉	× 転倒防止 タイヤ干渉	○	○ RPO-03B	×					
	6	オアシス 介助											×	×			
40	1	カルティマ ティルト& リクライニング	ミキ	△ 肘掛け細い 少し不安定	×	×	×	×	×	○	×	×					
	2	マイチルト ミニ3D	松永製作所	× 固定ベルト 通らない	×	× 杖受け取付 不可	× 転倒防止 タイヤ干渉	× 転倒防止 タイヤ干渉	×	○	×	×					
	3	マイチルト コンパクトII											×	×	×	×	×
	4	マイチルト グラン3D											×	×	×	×	○
41	1	モデラートII	ランダル コーポレーション	○	×	×	× ベルト取付 不可	× 転倒防止 タイヤ干渉	× 転倒防止 タイヤ干渉	○	×	×					
	2	ネクストローラーSP II	ミキ	× 不安定	×	×	× 転倒防止 タイヤ干渉	× 構造上、 取付不可	×	×	×	×					
	3	セルフリクライニング 車いす シータス	ミキ	○	×	×	×	× 転倒防止 タイヤ干渉	×	×	×	×					
42	1	ぴったりフィット くるーん	カワムラ サイクル	×	×	×	× 杖受け取付 不可	× 転倒防止 タイヤ干渉	×	○	×	×					
	3	JWアクティブ プラス	ヤマハ 発動機	×	×	×	×	× 杖受け取付 不可	×	×	×	×					
43	1	ラスレル	カシダス	×	×	×	×	×	×	×	×	×					

# 聞こえづらい!って実は、身近なもの!



# 補聴器

65歳以上の

2人に1人\*が  
聞こえ低下の可能性が  
あると言われています。

※2022年総務省「人口統計」を基に  
パナソニック補聴器株式会社試算



## 左右の耳で聞くことでより安心・快適!

左右の耳で聞くことでより聞こえの範囲が広がり、音の方向と距離感がつかみやすくなります。



デイサービスでも  
会話しやすい

### 聞こえの範囲イメージ

片耳が聞こえにくい場合

両耳が聞こえる場合

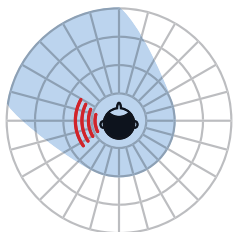

左耳で聞こえる範囲

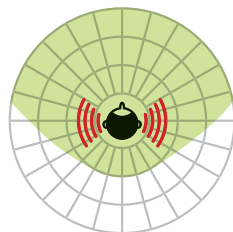

両耳で聞こえる範囲



車の接近に気が付きやすく、  
おでかけ時も安心

「聞こえ」の不安は、パナソニック エイジフリーショップにご相談ください

- 1 「聞こえ」の専門相談員が対応します!
- 2 ご相談だけでもOK!ご自宅まで無料訪問!
- 3 アフターメンテナンスも無料!

交換部品が必要な場合は、別途費用が必要です。

- 補聴器は医薬品医療機器等法にもとづく管理医療機器です。
- 補聴器は適切なフィッティング調整により、その効果が発揮されます。  
しかし装用者の聞こえの状態によっては、その効果が異なる場合があります。
- 耳の健康を保つため、定期的な耳鼻咽喉科の受診をおすすめします。

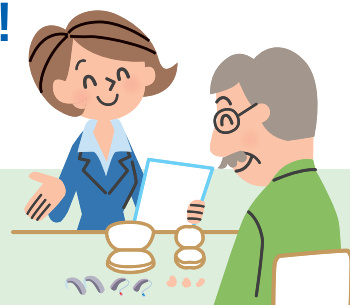

掲載の希望小売価格は、消費税10%に基づく税込価格を示しています。

エイジフリー

検索

介護用品や介護リフォームなど介護のことならなんでもご相談ください。



パナソニック  
エイジフリー

パナソニック エイジフリー株式会社  
〒571-8686 大阪府門真市大字門真1048番地  
TEL.(06)6906-7269  
<https://sumai.panasonic.jp/agefree/>

本書からの無断の複製はかたくお断りします。

医療関係者向けカタログ  
このカタログの記載内容は  
2023年1月現在のものです。

- カタログ中の商品価格の消費税は10%になります。
- カタログ中の商品の色は印刷物ですので、実際の色とは異なる場合があります。
- 商品改良等のため、仕様・外觀・メーカー希望小売価格は予告なく変更される場合があります。



●この印刷物は環境に優しい植物油インキを使用しております。